



MANUAL DE USUARIO MODELO POWER PACK PREMIUM 1753CM



ÍNDICE

1. INTRODUCCIÓN	3
2. INFORMACIÓN DE SEGURIDAD	4
3. NORMAS DE SEGURIDAD	8
4. CARACTERÍSTICAS DEL POWER PACK	15
5. GUÍA DE INSTALACIÓN / MONTAJE	16
6. FUNCIONAMIENTO	25
7. MANDO DE CONTROL	27
8. BATERÍAS Y CARGA	29
9. PRECAUCIONES DE USO	33
10. MANTENIMIENTO	34
11. RESOLUCIÓN DE INCIDENCIAS	37
12. GARANTÍA	40

1. INTRODUCCIÓN

Estimado cliente,

Le damos la bienvenida a su nuevo POWER PACK PREMIUM 1753CM y le agradecemos la confianza depositada en TEYDER.

El POWER PACK PREMIUM 1753CM ha sido diseñado para proporcionar asistencia motorizada a sillas de ruedas manuales, facilitando el desplazamiento del usuario y reduciendo el esfuerzo físico del acompañante, especialmente en recorridos largos, pendientes o terrenos con ligera inclinación.

Este producto incorpora un sistema de tracción eléctrica compacto, robusto y fácil de manejar, concebido para su uso en entornos interiores y exteriores, siempre dentro de las condiciones de utilización especificadas por el fabricante.

Antes de utilizar el POWER PACK por primera vez, lea atentamente este manual de instrucciones y consérvelo para futuras consultas. En él encontrará información esencial sobre instalación, funcionamiento, seguridad, mantenimiento y carga de la batería.



ADVERTENCIA

El uso inadecuado del POWER PACK puede provocar daños en el equipo, pérdida de prestaciones o situaciones de riesgo tanto para el usuario de la silla de ruedas como para el acompañante.



ATENCIÓN

El uso inadecuado podría provocar lesiones y/o daños en su POWER PACK.



SUGERENCIA

Siga estas instrucciones para mantener su POWER PACK en perfecto estado de funcionamiento.

Si después de leer este manual tiene alguna duda sobre el funcionamiento o mantenimiento del producto, póngase en contacto con el establecimiento donde adquirió el POWER PACK o con el Servicio Técnico autorizado de TEYDER, donde le ofrecerán asesoramiento profesional.

Este manual refleja las características técnicas y el diseño del producto en el momento de su publicación.

Dado que TEYDER realiza mejoras continuas en sus productos, algunas ilustraciones o detalles pueden diferir ligeramente del modelo adquirido.

TEYDER se reserva el derecho de realizar modificaciones de diseño y especificaciones sin previo aviso y no asume responsabilidad por lesiones personales o daños materiales derivados de un uso inadecuado, incorrecto o no conforme a las instrucciones aquí descritas.

2. INFORMACIÓN DE SEGURIDAD

Antes de utilizar el POWER PACK PREMIUM 1753CM, lea y comprenda completamente este manual de instrucciones.

El conocimiento y cumplimiento de las normas de seguridad que se describen a continuación son fundamentales para garantizar un uso correcto del producto y evitar daños personales, materiales o situaciones de riesgo para el usuario de la silla de ruedas y el acompañante.

El POWER PACK PREMIUM 1753CM no está diseñado para funcionar como vehículo autónomo ni para ser controlado por el usuario sentado.

Su utilización requiere siempre el control activo de un acompañante capacitado.

2.1. GUÍA DE SEGURIDAD



ADVERTENCIA

El uso incorrecto del POWER PACK PREMIUM 1753CM puede provocar pérdida de control de la silla de ruedas, caídas, colisiones o lesiones graves al usuario y al acompañante.

Utilice el dispositivo únicamente conforme a las instrucciones de este manual y bajo el control permanente del acompañante.

Uso general

- El POWER PACK PREMIUM 1753CM está diseñado exclusivamente como dispositivo de asistencia motorizada para el empuje de una silla de ruedas manual, dentro de las condiciones de uso especificadas por el fabricante.
- El sistema debe ser controlado únicamente desde el manillar por una persona capacitada.
- No está destinado a ser utilizado como vehículo independiente ni para que el usuario sentado dirija el dispositivo.

Entorno de conducción

- Utilice el dispositivo únicamente en superficies firmes, estables y secas.
- No está diseñado para funcionar como vehículo autónomo ni para ser controlado por el usuario sentado.
- Evite terrenos irregulares, con agujeros, zonas resbaladizas, barro, nieve o hielo.
- Extreme la precaución en espacios concurridos o de visibilidad reducida.

Conducción segura

- El acompañante debe mantener siempre ambas manos en el manillar y controlar el joystick durante la marcha.
- Inicie el desplazamiento a baja velocidad hasta familiarizarse con el funcionamiento del sistema.
- Reduzca la velocidad antes de girar o maniobrar en espacios estrechos.
- Evite aceleraciones bruscas o cambios repentinos de dirección.

Pendientes y rampas

- No utilice el dispositivo en pendientes pronunciadas o superiores a las especificadas por el fabricante.
- En descensos, conduzca siempre a velocidad mínima y mantenga el control constante.
- No circule en diagonal o transversalmente sobre rampas.



ATENCIÓN

Extreme la precaución en pendientes, rampas o superficies irregulares.
Utilice siempre velocidad reducida y mantenga el control del manillar en todo momento.

Usuarios y supervisión

- Antes de realizar transferencias, apague el sistema y asegure la silla manualmente.
- El usuario debe permanecer correctamente sentado y estable durante el desplazamiento.
- No transporte pasajeros adicionales ni cargas que puedan afectar al equilibrio de la silla.
- Se recomienda utilizar cinturón de posicionamiento si la silla lo incorpora.

Manipulación y mantenimiento básico

- No modifique, desmonte ni intente reparar el motor, el controlador o el sistema eléctrico.
- Cualquier reparación debe ser realizada únicamente por personal técnico autorizado.
- Antes de cada uso, compruebe que el POWER PACK esté correctamente fijado a la silla y que no existan piezas sueltas o dañadas.

Todas las indicaciones de este apartado son esenciales para un uso seguro del dispositivo.

Conserve este manual en un lugar accesible para futuras consultas.



ATENCIÓN

Antes de cada uso, compruebe el correcto acoplamiento del POWER PACK a la silla de ruedas, el estado de la batería y el funcionamiento del sistema de control.

No utilice el POWER PACK si detecta holguras, daños visibles o comportamiento irregular durante la marcha.

2.2. FAMILIARIZARSE CON EL USO DEL POWER PACK PREMIUM 1753CM

Antes de utilizar el POWER PACK PREMIUM 1753CM por primera vez, es fundamental que el acompañante se familiarice con su funcionamiento en un entorno seguro.

Este dispositivo proporciona asistencia motorizada a una silla de ruedas manual, por lo que el control y la responsabilidad durante la conducción recaen siempre sobre la persona que lo maneja desde el manillar.

Se recomienda seguir estas indicaciones:

- Busque una zona amplia, llana y libre de obstáculos (por ejemplo, un patio, parque o espacio interior despejado).
- Durante los primeros usos, es aconsejable contar con apoyo adicional o supervisión hasta adquirir confianza en el manejo.
- Asegúrese de que el usuario esté correctamente sentado y estable antes de iniciar cualquier desplazamiento.
- Comience siempre con la velocidad más baja y aumente progresivamente solo cuando el acompañante controle con seguridad la aceleración y el frenado.
- Practique primero las maniobras básicas en este orden:
 - Avanzar en línea recta
 - Detenerse suavemente
 - Realizar giros amplios y controlados

- Maniobrar en espacios más reducidos
- Conducir marcha atrás lentamente
- Evite realizar prácticas iniciales en pendientes, rampas o zonas con tráfico peatonal.

Una vez dominado el control en condiciones simples, podrá utilizar el sistema en entornos exteriores o con mayor complejidad.



ATENCIÓN

Durante las primeras maniobras, el acompañante debe mantener siempre ambas manos en el manillar y controlar el joystick con suavidad.

Los movimientos bruscos pueden provocar pérdida de estabilidad o incomodidad para el usuario sentado.

2.3. PROHIBICIONES DE SEGURIDAD



ADVERTENCIA

Realizar las siguientes acciones puede afectar directamente a la seguridad del usuario y del acompañante, y provocar pérdida de control, vuelco o lesiones graves.

No utilice el POWER PACK PREMIUM 1753CM en los siguientes casos:

- No transporte a más de una persona en la silla de ruedas.
El dispositivo está diseñado exclusivamente para un único usuario sentado.
- No utilice el POWER PACK como vehículo autónomo.
El acompañante debe mantener siempre el control desde el manillar.
- No circule en pendientes laterales o transversalmente a una rampa.
Esto puede provocar inestabilidad y riesgo de vuelco.
- No remolque objetos, carros o cargas adicionales.
El POWER PACK no está diseñado para tracción de mercancías.
- No utilice el dispositivo bajo los efectos del alcohol, medicamentos sedantes o sustancias que reduzcan la capacidad de control.
- No conduzca a alta velocidad en zonas estrechas, con obstáculos o con peatones cerca.
- No utilice el POWER PACK si detecta holguras, daños visibles o funcionamiento irregular.
- No modifique ni manipule el motor, el controlador o el sistema eléctrico.
Cualquier reparación debe realizarla personal técnico autorizado.

2.4. CONDUCCIÓN AL AIRE LIBRE

El POWER PACK PREMIUM 1753CM puede utilizarse en exteriores como sistema de asistencia al empuje de una silla de ruedas manual.

En este entorno, el acompañante debe prestar especial atención a los factores que pueden reducir el control del conjunto silla + dispositivo, como pendientes, bordillos o superficies irregulares.

Pendientes

- En descensos, reduzca siempre la velocidad al mínimo.
- No circule en diagonal sobre una rampa.
- Nunca retroceda en una pendiente pronunciada.

Obstáculos y bordillos

- Evite escalones, huecos o desniveles que puedan comprometer la estabilidad.
- No intente superar bordillos elevados con el dispositivo acoplado.

Entornos concurridos

En espacios públicos o con peatones:

- Conduzca a velocidad reducida
- Mantenga siempre ambas manos en el manillar
- Anticipe frenadas y maniobras

ADVERTENCIA

La conducción en exteriores, especialmente en pendientes u obstáculos, puede provocar pérdida de control, caída o vuelco del conjunto silla + POWER PACK.

El dispositivo debe ser controlado en todo momento por un acompañante capacitado.

2.5. SÍMBOLOS DE SEGURIDAD DEL PRODUCTO

Estos símbolos pueden ayudarle a identificar algunas señales de peligro, obligación o prohibición durante el uso del modelo BAHIA LIGHT 1498SE. Estas señales son muy importantes.



- Etiqueta información del POWER PACK PREMIUM 1753CM



Lea y observe la guía proporcionada en este manual.



Señal de advertencia de seguridad o indicación de una operación peligrosa que pueda poner en peligro su seguridad o la seguridad de los demás.



Indica peligro de descarga eléctrica.



Indica una acción obligatoria que debe realizarse según lo especificado para evitar una condición/situación peligrosa. Si no se realizan las acciones obligatorias, pueden producirse lesiones personales y/o daños en el equipo.



Almacene en un lugar limpio y seco, protegido de la lluvia, la nieve, el hielo, la sal y el agua.



Sustancia corrosiva contenida en la batería.



Indica que existen condiciones explosivas



No utilice baterías con diferentes capacidades de amperios-hora (Ah). No mezcle baterías nuevas y usadas. Sustituya siempre las dos baterías al mismo tiempo.



Al usar herramientas y otros objetos metálicos, manténgase alejado de los polos negativo y positivo de la batería; Puede producirse un cortocircuito en la descarga eléctrica si se contactan los dos polos.



Materiales inflamables, como llamas o chispas; no transporte la batería junto con material inflamable o explosivo.



Solo las empresas de reciclaje autorizadas pueden reciclar partes de esta silla de ruedas. Su producto debe desecharse de acuerdo con la normativa legal local y nacional aplicable. Póngase en contacto con su centro de reciclaje local o proveedor autorizado para obtener información sobre la eliminación adecuada de los componentes del producto.



Indica que el componente es para uso interior/externo (cargador de batería excluido).



Indica una acción prohibida que no debe realizarse en ningún momento ni bajo ninguna circunstancia. Realizar una acción prohibida puede causar lesiones personales y/o daños al equipo.

3. NORMAS DE SEGURIDAD

3.1. INFORMACIÓN GENERAL

Para garantizar un funcionamiento seguro del POWER PACK PREMIUM 1753CM, siga siempre estas recomendaciones generales:

- **Uso previsto del dispositivo:** el POWER PACK es un sistema de asistencia motorizada diseñado exclusivamente para ayudar al acompañante a empujar una silla de ruedas manual.
No debe utilizarse como sistema de tracción autónoma ni como sustituto del acompañante.
- **Control permanente:** el dispositivo debe ser manejado únicamente desde el manillar por una persona capacitada.
El acompañante debe mantener siempre el control del joystick durante la marcha.
- **Pendientes y rampas:** extreme la precaución en inclinaciones.
No utilice el POWER PACK en pendientes pronunciadas superiores a las recomendadas por el fabricante (máximo 6°) sin asistencia adicional.
- **Marcha atrás y maniobras:** realice siempre las maniobras a baja velocidad, especialmente en marcha atrás, ya que existe riesgo de pérdida de estabilidad o vuelco.
- **Protección contra agua y humedad:** no utilice el dispositivo bajo lluvia intensa ni lo exponga a duchas, charcos o zonas con acumulación de agua.
El sistema eléctrico no es impermeable.
- **Componentes eléctricos:** no moje ni manipule los conectores eléctricos.
Si el sistema se humedece, apáguelo inmediatamente, retire la batería y deje secar completamente antes de volver a utilizarlo.
- **Revisión antes de cada uso:** asegúrese de que el POWER PACK está correctamente acoplado a la silla y que no existen holguras, daños visibles o conexiones sueltas.
- **Superficies resbaladizas:** conduzca con precaución sobre terreno húmedo, grava o zonas con baja adherencia.
Si las ruedas pierden tracción, detenga el dispositivo inmediatamente.

- **Almacenamiento seguro:** cuando no esté en uso, apague el sistema, cargue la batería si es necesario y guarde el POWER PACK en un lugar limpio, seco y protegido de temperaturas extremas.

3.2. MODIFICACIONES

No modifique, desmonte, retire ni añada componentes al POWER PACK PREMIUM 1753CM ni a su sistema de acoplamiento a la silla de ruedas manual.

Cualquier modificación no autorizada puede:

- Comprometer la estabilidad y el control durante la conducción.
- Afectar al funcionamiento del motor y del sistema electrónico.
- Aumentar el riesgo de caídas o lesiones.
- Anular la garantía del producto.

Utilice únicamente accesorios, repuestos y componentes originales recomendados por TEYDER para este modelo.

Para cualquier ajuste, reparación o sustitución de piezas, consulte siempre con su proveedor o con un servicio técnico autorizado.



ADVERTENCIA

No realice modificaciones ni ajustes en el motor, el controlador, la batería o el sistema de acoplamiento del POWER PACK PREMIUM 1753CM.

Cualquier manipulación no autorizada puede provocar pérdida de control y anular la garantía.

3.3. COMPROBACION DE SEGURIDAD



¡ATENCIÓN!

Antes de cada uso del POWER PACK PREMIUM 1753CM, inspeccione cuidadosamente los siguientes elementos para garantizar un funcionamiento seguro:

- **Sistema de acoplamiento y fijación:** Verifique que el POWER PACK está correctamente instalado y bloqueado en la silla de ruedas manual, sin holguras ni piezas sueltas.
- **Conexiones eléctricas y cableado:** Compruebe que los conectores estén firmes, limpios y sin signos de desgaste o corrosión.
- **Batería:** Asegúrese de que la batería esté correctamente colocada y suficientemente cargada antes de iniciar la marcha.
- **Manillar y joystick de control:** Confirme que el acompañante puede sujetar el manillar con seguridad y que el joystick responde suavemente y vuelve a posición neutra.
- **Ruedas de la silla manual:** Revise que los neumáticos estén en buen estado, con presión adecuada y sin desgaste excesivo, ya que afectan directamente a la tracción y estabilidad.
- **Entorno de conducción:** Antes de iniciar la marcha, asegúrese de que el área esté libre de obstáculos, pendientes peligrosas o superficies resbaladizas.

Si detecta cualquier anomalía, daño o funcionamiento irregular, no utilice el dispositivo y contacte inmediatamente con su proveedor o servicio técnico autorizado.



ATENCIÓN

Antes de cada uso, compruebe siempre el correcto acoplamiento del POWER PACK a la silla de ruedas manual.

No utilice el dispositivo si detecta holguras, daños visibles o respuesta anómala del sistema de control.

3.4. CONSEJOS DE SEGURIDAD

3.4.1. TERRENOS TRANSITABLES



¡PRECAUCIÓN!

El POWER PACK PREMIUM 1753CM está diseñado para proporcionar asistencia motorizada en superficies firmes y estables, principalmente en entornos urbanos y recorridos habituales.

- Utilice el dispositivo únicamente sobre terrenos compactos y regulares, como asfalto, hormigón o pavimento en buen estado.
- Evite circular sobre superficies abruptas, arenosas, con grava suelta, barro o excesivamente irregulares, ya que pueden provocar pérdida de tracción o control.
- Los impactos causados por baches o desniveles pueden aflojar el sistema de acoplamiento o dañar componentes mecánicos, comprometiendo la seguridad del usuario y del acompañante.
- Conduzca siempre a baja velocidad en zonas con obstáculos o pavimento deteriorado.
- Si detecta vibraciones anormales, ruidos o holguras tras circular por terreno irregular, detenga el uso y revise el dispositivo antes de continuar.



ADVERTENCIA

El uso del POWER PACK en terrenos irregulares o inestables puede provocar pérdida de control, daños en el sistema de fijación o riesgo de caída.

3.4.2. TRANSPORTE Y DESPLAZAMIENTOS EN ESPACIOS PÚBLICOS



¡PRECAUCIÓN!

Cuando sea necesario transportar una silla de ruedas manual equipada con el POWER PACK PREMIUM 1753CM en autobuses, trenes, ascensores o vehículos:

- Apague siempre el dispositivo antes de cualquier traslado o maniobra fuera de marcha.
- Si es posible, desacople el POWER PACK antes de subir al medio de transporte, para evitar movimientos involuntarios o golpes.
- Asegúrese de que la silla de ruedas manual esté correctamente frenada o bloqueada durante el transporte.
- No levante nunca el conjunto con el usuario sentado.
- Sujete siempre la silla por el chasis principal, nunca por el motor, el manillar o componentes móviles.

3.4.3. EQUILIBRIO Y CONTROL DE CONDUCCIÓN

¡PRECAUCIÓN!

El POWER PACK PREMIUM 1753CM proporciona asistencia motorizada a una silla de ruedas manual.

Durante su utilización es fundamental mantener el equilibrio del conjunto silla–usuario para evitar vuelcos o pérdida de control.

Los factores que pueden afectar a la estabilidad incluyen:

- El peso del usuario y su correcta posición sentada.
- La distribución de carga adicional (bolsas u objetos colgados).
- El tipo de terreno (pendientes, bordillos, superficies irregulares).
- La velocidad seleccionada y la intensidad de aceleración.
- Las maniobras bruscas realizadas por el acompañante.

Recomendaciones importantes

- Inicie siempre la marcha a baja velocidad hasta familiarizarse con el comportamiento del sistema.
- Extreme la precaución al circular cuesta arriba o cuesta abajo.
- Evite giros cerrados o cambios bruscos de dirección en pendientes.
- No utilice el dispositivo si detecta inestabilidad, holguras o un acoplamiento incorrecto.

Cualquier ajuste, modificación o reparación debe ser realizada únicamente por personal técnico autorizado.

ADVERTENCIA

El uso del POWER PACK en pendientes o con maniobras bruscas puede provocar pérdida de control o vuelco.

Conduzca siempre a baja velocidad y bajo supervisión del acompañante.

3.5. CONDUCCIÓN

¡PRECAUCIÓN!

El POWER PACK PREMIUM 1753CM proporciona asistencia motorizada al empuje de una silla de ruedas manual.

Un uso incorrecto puede provocar pérdida de control, colisiones o lesiones al usuario y al acompañante.

El sistema debe ser manejado exclusivamente por un acompañante capacitado, desde el manillar de control.

Recomendaciones durante la conducción

Cuando utilice el POWER PACK en espacios públicos o exteriores:

- Mantenga siempre ambas manos en el manillar y controle el joystick en todo momento.
- Inicie la marcha a baja velocidad hasta familiarizarse con la respuesta del sistema.
- Reduzca la velocidad antes de girar, frenar o maniobrar en espacios estrechos.
- Extreme la precaución en zonas concurridas, con peatones, animales o tráfico cercano.
- Evite circular por calzadas, carreteras o zonas destinadas a vehículos motorizados.

- En caso de duda o visibilidad reducida, deténgase y continúe solo cuando sea seguro.
- Mantenga una distancia adecuada respecto a bordillos, desniveles o rampas.

Pendientes y superficies irregulares

- No utilice el dispositivo en pendientes pronunciadas sin asistencia adicional.
- En descensos, conduzca siempre a velocidad mínima y mantenga el control constante.
- Evite circular sobre grava, barro, nieve, hielo o superficies resbaladizas.



ADVERTENCIA

No utilice el POWER PACK PREMIUM 1753CM en vías de tráfico rodado.
El acompañante es responsable del control del sistema durante toda la conducción.

3.5.1. SUPERACIÓN DE OBSTÁCULOS



¡PRECAUCIÓN!

Durante el uso diario del POWER PACK PREMIUM 1753CM, pueden encontrarse pequeños obstáculos como bordillos, rampas, desniveles, baches o pavimentos irregulares.

Los cambios bruscos de altura pueden desestabilizar la silla de ruedas manual y provocar pérdida de control o vuelco, especialmente cuando el dispositivo está en funcionamiento.

Recomendaciones de seguridad

- Evite siempre que sea posible circular sobre obstáculos o superficies abruptas.
- Reduzca la velocidad al aproximarse a un desnivel o pavimento irregular.
- Mantenga el POWER PACK bajo control constante desde el manillar.
- No acelere al subir rampas o superar irregularidades.
- Asegúrese de que el usuario permanezca correctamente sentado y estable durante la maniobra.
- Si el obstáculo es elevado o existe riesgo de caída, solicite ayuda adicional.



ADVERTENCIA

No intente subir o bajar bordillos, escalones o desniveles importantes sin una rampa adecuada o sin asistencia.

Esto podría provocar un vuelco, daños en la silla o lesiones graves al usuario y al acompañante.

3.5.2. CONDUCCIÓN EN ZONA INCLINADA (RAMPAS Y PENDIENTES)



¡PRECAUCIÓN!

Al utilizar el POWER PACK PREMIUM 1753CM en rampas o superficies inclinadas, la estabilidad del conjunto (silla de ruedas + usuario + acompañante) puede verse afectada. Conduzca siempre con especial precaución para evitar pérdidas de control o vuelcos.

Recomendaciones importantes:

- No utilice el POWER PACK en pendientes superiores a las recomendadas por el fabricante.
- Evite circular por pendientes con superficies resbaladizas (agua, nieve, hielo, aceite o barro), ya que puede disminuir la tracción y aumentar el riesgo de derrape.

- No conduzca sobre pendientes con superficies irregulares, baches o cambios bruscos de rasante.
- Reduzca la velocidad al iniciar un ascenso o descenso y mantenga el control constante del manillar.
- En descensos, conduzca siempre a velocidad baja y evite frenadas bruscas.
- No circule en diagonal por rampas. Suba y baje siempre en línea recta.



ADVERTENCIA

Circular en pendientes inadecuadas o a velocidad excesiva puede provocar pérdida de control, vuelco o lesiones graves al usuario y/o al acompañante.

3.5.3. PRECAUCIONES AL SOBREPASAR DESNIVELES / ESCALERAS



¡PRECAUCIÓN!

El POWER PACK PREMIUM 1753CM no está diseñado para subir o bajar escaleras convencionales ni escaleras mecánicas. Para desplazarse entre diferentes niveles, utilice siempre un ascensor o una rampa accesible.

Uso del ascensor:

- El usuario puede acceder al ascensor sentado en la silla de ruedas.
- Asegúrese de que el ascensor esté completamente detenido y la puerta totalmente abierta antes de entrar o salir.
- Mantenga el POWER PACK a velocidad mínima durante la maniobra.

Si no hay ascensor disponible:

- Detenga el dispositivo y apáguelo.
- Desacople el POWER PACK de la silla de ruedas manual antes de manipularla.
- Nunca intente subir o bajar escalones utilizando el POWER PACK como sistema de tracción.
- Si es necesario transportar la silla por escaleras, realice la maniobra sin el usuario sentado y con ayuda suficiente.



ADVERTENCIA

Intentar subir o bajar escaleras, escalones o desniveles pronunciados con el POWER PACK acoplado puede provocar pérdida de control, vuelco, lesiones graves al usuario y/o al acompañante, o daños irreversibles en el dispositivo.

3.6. LÍMITE DE PESO (USUARIO Y CARGA TOTAL)



¡PRECAUCIÓN!

El POWER PACK PREMIUM 1753CM está diseñado para asistir la propulsión de una silla de ruedas manual con una persona sentada.

- No exceda el peso máximo recomendado por el fabricante para el conjunto silla + usuario + carga.
- Un exceso de peso puede provocar:
 - Pérdida de control del conjunto,
 - Aumento de la distancia de frenado,

- Sobrecalentamiento del motor,
- Daños en el sistema de fijación o en la estructura de la silla.
- Cualquier daño causado por sobrecarga o uso fuera de especificaciones no está cubierto por la garantía.



NOTA

Consulte la ficha técnica del producto para conocer el límite de peso aplicable.



ADVERTENCIA

No utilice el POWER PACK PREMIUM 1753CM si el peso total del conjunto supera el límite permitido. Podría producirse pérdida de control, vuelco o daños graves en el dispositivo.

3.7. INDICACIONES PARA UN USO SEGURO



ATENCIÓN

El acompañante es el responsable del control del POWER PACK PREMIUM 1753CM. Antes de iniciar la marcha, asegúrese de que el usuario está correctamente sentado, estable y con las extremidades dentro del perímetro de la silla.

3.7.1. INDICACIONES PARA EL ACOMPAÑANTE (CONDUCTOR DEL POWER PACK)

- Mantener siempre ambas manos en el manillar.
- Iniciar siempre a velocidad baja.
- Sujetar firmemente el conjunto POWER PACK – silla de ruedas al iniciar la marcha y durante el frenado.
- Reducir velocidad antes de girar.
- No empujar la silla “a tirones”.
- No iniciar marcha si el usuario no está bien sentado.
- En pendientes, no soltar nunca el manillar.
- No circular marcha atrás en pendiente pronunciada.
- No usar el dispositivo si se detectan vibraciones, holguras o ruido anormal.
- Antes de realizar ajustes, paradas prolongadas o maniobras delicadas, detenga completamente el sistema y suelte el joystick.

3.7.2. INDICACIONES PARA EL USUARIO SENTADO

- Mantener postura estable.
- Mantener los pies correctamente apoyados y las manos dentro del perímetro de la silla durante el desplazamiento.
- No inclinarse para alcanzar objetos mientras el sistema está en marcha.
- Si se siente inseguro, pedir al acompañante que detenga la marcha.

4. CARACTERÍSTICAS DEL POWER PACK

El POWER PACK PREMIUM 1753CM ha sido diseñado para proporcionar asistencia motorizada segura y eficiente a sillas de ruedas manuales, facilitando el desplazamiento del usuario y reduciendo el esfuerzo físico del acompañante durante la conducción.

En este capítulo se describen sus principales componentes, elementos funcionales y características generales, con el fin de que el usuario y el acompañante conozcan el sistema antes de su instalación y uso.

4.1. COMPONENTES

El POWER PACK PREMIUM 1753CM se suministra cuidadosamente embalado.

Al abrir el embalaje, compruebe que se incluyen los siguientes elementos:

- POWER PACK PREMIUM 1753CM – 1 unidad
- Manillar con sistema de control y joystick – 1 unidad
- Batería recargable – 1 unidad
- Cargador de batería – 1 unidad
- Elementos de fijación a la silla de ruedas (ver apartado 5.2) – 1 conjunto
- Kit de herramientas – 1 unidad
- Manual de instrucciones – 1 unidad



El contenido puede variar ligeramente según la versión o configuración del producto.



NOTA

Si detecta la ausencia de algún componente, daños visibles o anomalías en el embalaje, no instale ni utilice el POWER PACK y contacte con su proveedor o distribuidor autorizado antes de continuar.

4.2. DESPIECE POWER PACK

1. Mando Power Pack
2. Llave / Pin
3. Cable Mando - Batería
4. Cincha de Sujeción
5. Pinzas de montaje izquierda y derecha
6. Barra telescópica
7. Ruedas
8. Motor – Estructura Power Pack
9. Bolsa - Batería



4.3. ESPECIFICACIONES TÉCNICAS

Modelo	1753CM
Velocidad máxima	5,5 km/h
Autonomía*	16 km
Motor	DC12W / 260W
Batería	12V / 22Ah
Peso del motor	8,4 kg
Peso de la batería	6,2 kg
Peso total	14,6 kg
Peso soportado	136 kg (incl. peso de la silla) para pendientes del 10% 159 kg (incl. peso de la silla) para pendientes del 0%
Ruedas motrices	200 mm * 8 mm x 2 unidades
Pendiente superable	10 ° (136 kg)
Adaptable a sillas con ancho entre tubos	35 a 50 cm
Dimensiones	370 L x 228 A x 301 AL

* La autonomía puede variar en función del peso del usuario y las condiciones de uso.

El fabricante se reserva el derecho a modificar las características sin previo aviso

5. GUÍA DE INSTALACIÓN / MONTAJE

5.1. PREPARACIÓN ANTES DE LA INSTALACIÓN

Antes de instalar el POWER PACK PREMIUM 1753CM en una silla de ruedas manual, realice las siguientes comprobaciones:

1. Verifique que la silla de ruedas manual es compatible con el sistema (estructura trasera adecuada y espacio suficiente para la fijación del soporte).
2. Asegúrese de que la silla está en buen estado estructural, sin holguras, deformaciones o daños en el bastidor.
3. Inmovilice la silla manual (frenos activados) antes de iniciar el montaje.
4. Revise que todos los componentes suministrados estén completos y sin daños visibles.
5. Disponga del espacio y las herramientas necesarias para realizar el montaje de forma segura.



ADVERTENCIA

No instale el POWER PACK en sillas de ruedas con daños estructurales, modificaciones no autorizadas o incompatibilidad con el sistema de fijación.

Una instalación incorrecta puede provocar pérdida de estabilidad, caídas o fallos durante el uso.

5.2. COMPONENTES SUBMINISTRADOS

Antes de iniciar el montaje, identifique los componentes del kit de instalación que se muestran en la imagen siguiente y compruebe que están completos y en buen estado:

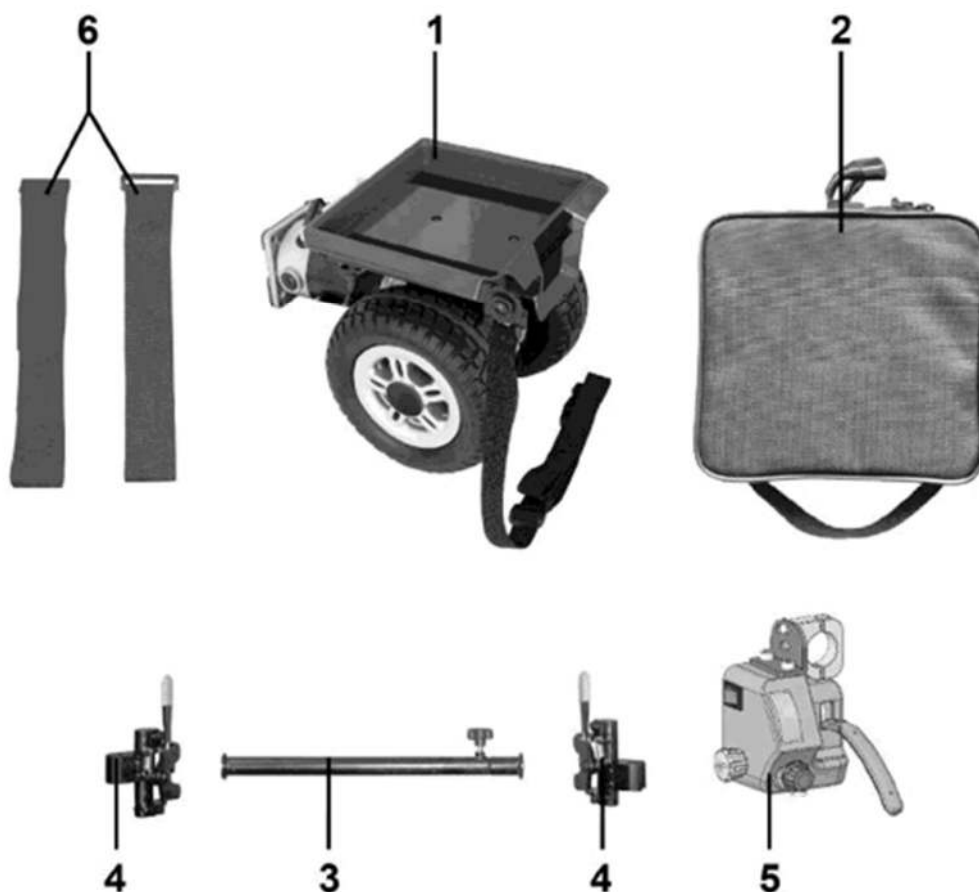

1. **Unidad POWER PACK con correa de elevación** → Conjunto motorizado principal
2. **Batería recargable** → Batería de alimentación
3. **Barra transversal** → Elemento de unión que permite fijar el sistema a la silla de ruedas.
4. **Soportes de montaje (izquierdo y derecho)** → Piezas de sujeción que se fijan a la estructura posterior de la silla.
5. **Controlador superior con soporte del controlador** → Conjunto de control para el acompañante (acople al manillar / empuñadura según configuración).
6. **Correa de sujeción** → Correa utilizada para asegurar el conjunto durante la instalación, según la configuración del montaje.



NOTA

Si falta algún componente, presenta daños visibles o deformaciones, no instale ni utilice el POWER PACK y contacte con su proveedor o distribuidor autorizado.

5.3. INSTALACIÓN DEL POWER PACK EN LA SILLA DE RUEDAS MANUAL

Antes de iniciar la instalación, coloque la silla de ruedas manual sobre una superficie firme y nivelada y active los frenos.



ADVERTENCIA

Se recomienda que el montaje sea realizado por personal cualificado o por el distribuidor autorizado.

No realice la instalación con el usuario sentado en la silla.

Apague el POWER PACK y retire la batería antes de manipular el sistema.

Para instalar correctamente el POWER PACK PREMIUM 1753CM, siga los siguientes pasos:

1. Instalación de los soportes de montaje

Fije los soportes de montaje en la parte inferior de la estructura trasera de la silla de ruedas (Fig. 2.).

Asegúrese de que el soporte izquierdo y el derecho quedan colocados en la misma posición a ambos lados de la estructura (Fig. 3.).



Fig. 2.

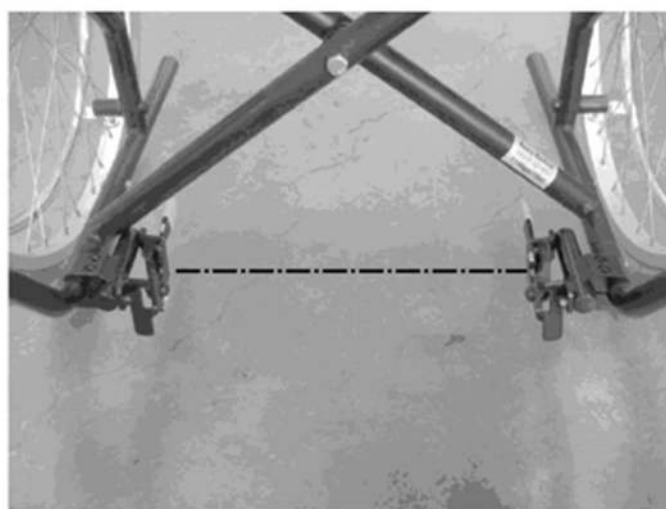

Fig. 3.

2. Preparación de la barra transversal

Inserte la barra transversal grande en el soporte correspondiente del POWER PACK y fijela con los tornillos indicados (Fig. 4.).

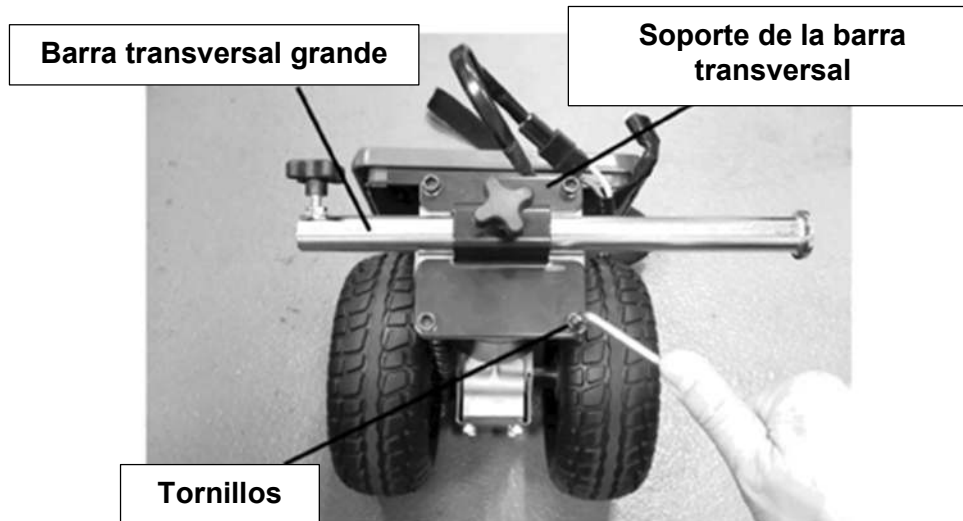

Fig. 4.

Inserte la barra transversal pequeña dentro de la barra transversal grande y ajústela según el ancho de la silla (Fig. 5.).

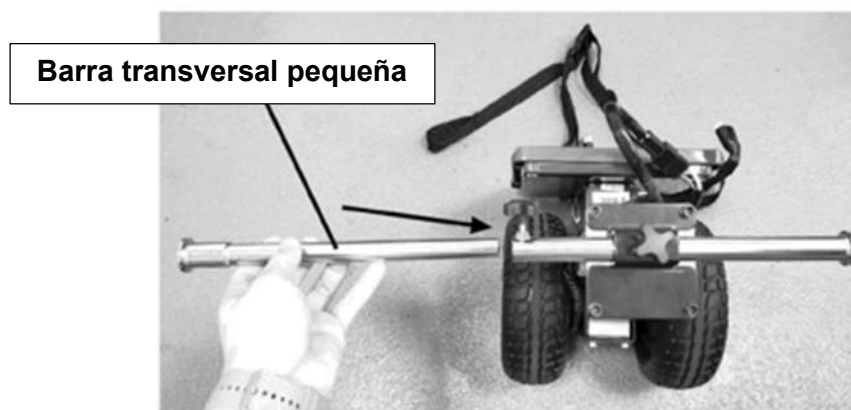

Fig. 5.



NOTA

En este paso no se recomienda realizar el apriete final, ya que el ajuste definitivo se realizará cuando el sistema esté centrado.

3. Unión del POWER PACK a la silla

Coloque la barra transversal entre los dos soportes de montaje instalados en la silla (Fig. 6 y 7.).



Fig. 6.



Fig. 7.

Bloquee la fijación utilizando la tuerca de mariposa (Fig. 8.).

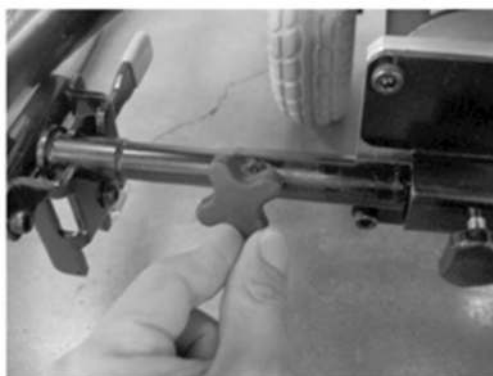

Fig. 8.

4. Centrado del sistema

Asegúrese de que el POWER PACK queda instalado en la posición central respecto al armazón trasero de la silla (Fig. 9.).

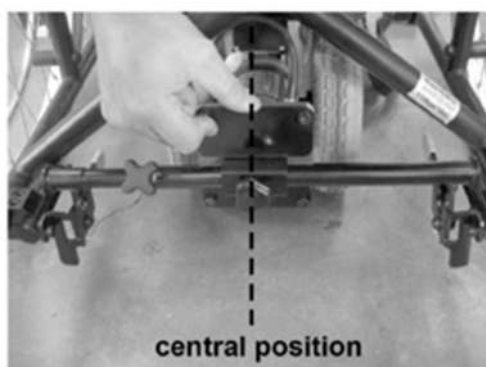

Fig. 9.

Una vez centrado, apriete completamente la tuerca de mariposa y todas las fijaciones (Fig. 10.).



Fig. 10.



ATENCIÓN

Si el POWER PACK no queda centrado, la silla puede tender a desviarse durante la conducción o generar vibraciones.

5. Conecte los cables eléctricos

Ajuste el ángulo del controlador superior y apriete los tornillos de fijación (Fig. 11.a. y 11.b.).



Fig. 11.a



Fig. 11.b



ADVERTENCIA

No tire ni levante la silla sujetándola por las extensiones del asa, si están instaladas. Estas extensiones están diseñadas únicamente para empujar la silla.

6. Verificación final Instalación de la batería y conexiones

Coloque el paquete de batería en el POWER PACK (Fig. 12.).

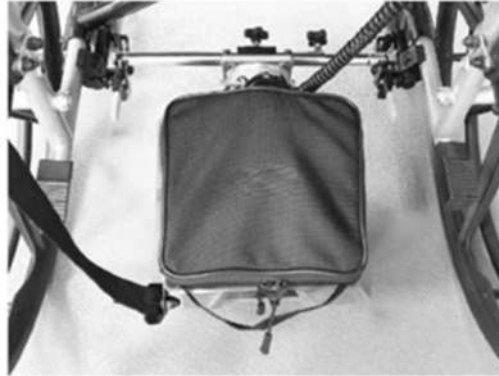

Fig. 12.

Conecte la batería al sistema (Fig. 13.).

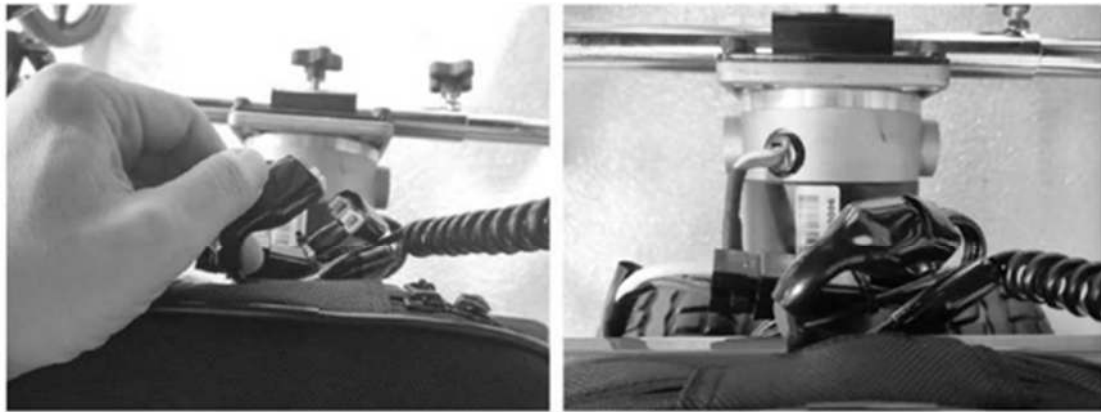

Fig. 13.

Conecte el mando de control manual (Fig. 14.).



Fig. 14.

7. Conexión del cargador

Cuando sea necesario cargar la batería, conecte el cargador a la batería mediante los conectores correspondientes (Fig. 15.).



Fig. 15.

8. Colocación de correas de sujeción (si aplica)

Si su configuración incluye correas de sujeción, fíjelas a la estructura de la silla y asegúrese de que quedan correctamente tensadas (Fig. 16, 17 y 18.).

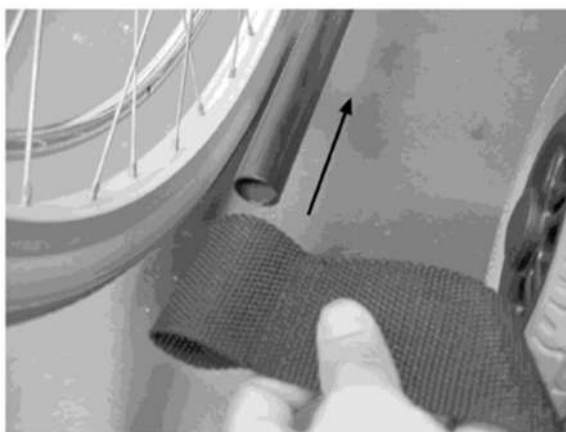

Fig. 16.



Fig. 17.



Fig. 18.



NOTA

Las correas de sujeción no son compatibles con todos los modelos de sillas de ruedas manuales.

5.4. DESBLOQUEO DEL POWER PACK (MODO EMPUJE MANUAL)

El POWER PACK PREMIUM 1753CM incorpora un sistema de elevación mediante correa que permite levantar la rueda motriz y separarla del suelo, para poder empujar la silla manualmente.

Esta función use esta función únicamente cuando:

- La batería esté descargada.
- El sistema esté apagado.
- Se requiera transportar la silla sin asistencia motorizada.

Posición de la correa de elevación

El POWER PACK incorpora una correa de elevación situada en el lado izquierdo de la placa de la batería.

La correa presenta dos bucles en su extremo. El bucle principal permanece enrollado sobre el asa lateral, dejando disponible el segundo bucle para utilizarlo cuando sea necesario.

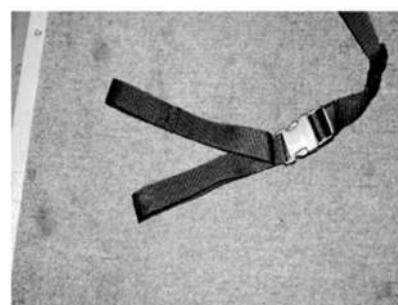

Procedimiento para elevar la rueda motriz

1. Apague el POWER PACK.
2. Retire la batería si desea reducir el peso del conjunto antes de manipularlo.
3. Levante el conjunto motriz en un movimiento vertical hasta que el segundo bucle de la correa se deslice sobre el asa o punto de anclaje.



4. Asegúrese de que la rueda motriz queda elevada y no toca el suelo.
5. Empuje la silla manualmente unos centímetros para comprobar que la rueda motriz no roza el suelo.

Ajuste de la correa

La correa es regulable y debe ajustarse de forma que:

- La rueda motriz quede completamente separada del suelo.
- La silla pueda moverse libremente sin arrastre.
- La correa quede firme, sin tensión excesiva.

Si la correa está mal ajustada, puede producirse:

- Arrastre parcial de la rueda motriz.
- Desgaste prematuro.
- Mayor esfuerzo durante el empuje manual.



ADVERTENCIA

- No intente levantar el POWER PACK con el usuario sentado en la silla.
- No utilice el sistema de elevación como punto de transporte.
- Antes de volver a activar el modo motorizado, asegúrese de que la rueda motriz vuelve a estar correctamente apoyada en el suelo.



Consulte el video tutorial del montaje en www.teyder.com

6. FUNCIONAMIENTO

6.1. COMPROBACIONES PREVIAS ANTES DE CADA USO

Antes de utilizar el POWER PACK PREMIUM 1753CM, realice las siguientes verificaciones:

Verificación del sistema

- Compruebe que el POWER PACK esté correctamente instalado y firmemente fijado a la estructura trasera de la silla de ruedas.
- Verifique que el manillar esté correctamente ajustado y que el joystick regrese a la posición neutra al soltarlo.
- Asegúrese de que todos los conectores eléctricos estén correctamente acoplados y sin daños visibles.
- Compruebe que la batería esté correctamente insertada y con nivel de carga suficiente.

Verificación de la silla manual

- Confirme que la silla de ruedas manual se encuentra en buen estado estructural (bastidor, frenos, ruedas y empuñaduras).
- Verifique que los frenos de la silla manual funcionan correctamente.

Verificación del usuario y entorno

- Asegúrese de que el usuario esté correctamente sentado, estable y con las extremidades dentro del perímetro de la silla.
- Compruebe que la zona de circulación esté libre de obstáculos, desniveles peligrosos o superficies deslizantes.

Estas comprobaciones son esenciales para garantizar un uso seguro y evitar pérdidas de control.



ATENCIÓN

Antes de iniciar la marcha, verifique que el POWER PACK esté correctamente acoplado y que no existan holguras, vibraciones anormales o ruidos inusuales.

No utilice el dispositivo si detecta cualquier anomalía o funcionamiento irregular.

6.2. COLOCACIÓN DEL USUARIO Y PREPARACION PARA LA MARCHA

Antes de iniciar cualquier desplazamiento con el POWER PACK PREMIUM 1753CM:

1. Verifique que el POWER PACK esté apagado antes de posicionar al usuario.
2. Sitúe la silla de ruedas manual sobre una superficie firme, estable y nivelada.
3. Asegúrese de que el usuario esté correctamente sentado, con la espalda apoyada y una postura estable.
4. Compruebe que los pies estén correctamente colocados en los reposapiés y que no existan objetos que puedan interferir con las ruedas o el sistema motriz.
5. Si la silla dispone de cinturón de seguridad, abróchelo antes de iniciar la marcha.
6. Colóquese detrás de la silla, sujete firmemente el manillar y encienda el sistema.
7. Seleccione una velocidad baja para iniciar el desplazamiento y aumente progresivamente según las condiciones del entorno.



ADVERTENCIA

El acompañante es el responsable del control del dispositivo en todo momento.

No inicie la marcha si el usuario no está correctamente posicionado, estable o presenta riesgo de desequilibrio.

6.3. CONDUCCIÓN, DIRECCIÓN Y FRENADO



ADVERTENCIA

El acompañante es el responsable exclusivo del control del POWER PACK PREMIUM 1753CM.

Una conducción inadecuada, cambios bruscos de dirección o una velocidad excesiva pueden provocar pérdida de estabilidad, colisión o lesiones.

Mantenga siempre ambas manos en el manillar y conserve el control firme del conjunto durante toda la marcha.

1. Puesta en marcha y ajuste la velocidad

Antes de iniciar el desplazamiento:

- Encienda el sistema mediante el mando de control.
- Seleccione el nivel de velocidad adecuado según el entorno.
- Se recomienda comenzar siempre en el nivel más bajo hasta familiarizarse con la respuesta del sistema.

2. Inicio de la marcha

- Accione suavemente el joystick situado en el manillar en la dirección deseada.

- El desplazamiento debe iniciarse de forma progresiva, evitando movimientos bruscos. Cuanto mayor sea el desplazamiento del joystick, mayor será la velocidad, sin superar el nivel seleccionado.

3. Dirección

- Desplace el joystick suavemente hacia la izquierda o derecha para dirigir la silla.
- Reduzca la velocidad antes de realizar giros, especialmente en espacios reducidos o pendientes.
- Evite cambios bruscos de dirección que puedan desestabilizar al usuario.

ADVERTENCIA

En pendientes, mantenga siempre un control firme del manillar y no suelte el sistema en ningún momento.

Una pérdida de sujeción puede provocar aceleración no controlada o pérdida de estabilidad.

4. Frenado

- Para detener el conjunto, libere progresivamente el joystick hasta su posición central.
- Una pérdida de sujeción puede provocar aceleración no controlada o pérdida de estabilidad.

ADVERTENCIA

No suelte bruscamente el joystick en pendientes.

5. Recomendaciones de conducción

- Mantenga velocidad moderada en interiores y zonas con peatones.
- Evite acelerar o frenar de forma repentina.
- No combine empuje manual y asistencia motorizada simultáneamente, ya que puede alterar el comportamiento del sistema.
- No utilice el dispositivo si detecta vibraciones anómalas o ruidos extraños.

7. MANDO DE CONTROL

7.1. ELEMENTOS DEL MANDO DE CONTROL

El POWER PACK PREMIUM 1753CM incorpora un sistema de control instalado en el manillar posterior, destinado exclusivamente al acompañante.



El panel de control puede incluir los siguientes elementos:

1. Luz ON/OFF (Piloto verde): Indica que el sistema está encendido y listo para su uso.

2. Llave ON/OFF: Activa o desactiva completamente el POWER PACK.

Retire la llave para apagar el sistema.

3. Palanca de control de velocidad (gatillo): Permite controlar progresivamente la velocidad.

Cuanto mayor sea la presión ejercida sobre la palanca, mayor será la velocidad, hasta el límite configurado mediante el control de velocidad preestablecida.

4. Control de velocidad preestablecida (ruleta): Ajusta la velocidad máxima permitida.

- Giro horario → aumenta velocidad máxima
- Giro antihorario → reduce velocidad máxima

Se recomienda iniciar siempre en un nivel bajo y aumentar progresivamente según el entorno.

5. Interruptor F/R (Adelante / Atrás): Permite seleccionar el sentido de marcha:

- Hacia adelante
- Marcha atrás

Cambie el sentido únicamente con el conjunto detenido.

6. Indicador de batería: Muestra el nivel de carga restante:

- Verde: batería cargada 
- Amarillo: nivel intermedio 
- Rojo: batería baja (detenga el uso y recargue lo antes posible) 



7.2. FUNCIONAMIENTO BÁSICO DEL MANDO

Encendido

1. Inserte la llave en el interruptor.
2. Gírela a la posición ON.
3. El piloto verde se iluminará indicando que el sistema está operativo.

Selección de sentido de marcha

Seleccione mediante el interruptor F/R el sentido deseado antes de accionar la palanca.

Ajuste de velocidad máxima

Regule el dial de velocidad según el entorno:

- Nivel bajo → espacios reducidos.
- Nivel medio → circulación urbana.
- Nivel alto → exteriores despejados.

Control progresivo

La palanca de aceleración controla la velocidad de forma gradual.

Al soltarla, el sistema reduce la velocidad de manera controlada hasta detenerse.



ADVERTENCIA

- No accione la palanca de aceleración antes de seleccionar correctamente el sentido de marcha.
- No cambie el interruptor F/R mientras el sistema esté en movimiento.
- Mantenga siempre ambas manos en el manillar durante la conducción.
- No manipule el mando bajo lluvia intensa o con humedad excesiva.
- No utilice el POWER PACK si el indicador de batería se encuentra en zona roja durante la marcha en pendiente.

7.3. RECOMENDACIONES DE USO Y CONSERVACIÓN DEL MANDO

- El mando de control es un componente electrónico de precisión. Evite golpes, caídas o impactos directos.
- No tire del cableado ni lo utilice como punto de sujeción al manipular el conjunto.
- Evite el contacto directo con agua, lluvia intensa o productos de limpieza agresivos.
- No cubra el panel durante el funcionamiento, ya que podría dificultar la ventilación del sistema.
- Utilice únicamente el cargador suministrado por el fabricante.
- Si detecta vibraciones anómalas, fallos de respuesta del gatillo o lecturas incorrectas del indicador de batería, deje de utilizar el dispositivo y contacte con el servicio técnico autorizado.
- No permita que niños manipulen el mando de control.
- Antes de cada uso, verifique que el mando está firmemente fijado al manillar y que no existen holguras.



ADVERTENCIA

No desmonte ni manipule internamente el mando de control.

Cualquier intervención no autorizada puede provocar fallos de funcionamiento y anular la garantía del producto.

8. BATERÍAS Y CARGA

El POWER PACK PREMIUM 1753CM funciona mediante un sistema de baterías selladas de plomo-ácido de ciclo profundo (24V), diseñadas específicamente para aplicaciones de movilidad eléctrica.

Las baterías están alojadas en un paquete protegido y suministran energía al motor y al sistema de control.

Son baterías selladas, libres de mantenimiento, y no requieren comprobación del nivel de electrolito.



8.1. ESPECIFICACIONES DE LA BATERÍA





- Tipo: Plomo-ácido sellada AGM (Sealed Lead Acid)
- Tecnología: Ciclo profundo
- Tensión nominal del sistema: 24 V
- Capacidad nominal: 20 Ah (según modelo MK instalado)
- Diseño sellado (AGM), libre de mantenimiento.



ADVERTENCIA

No utilice baterías de automóvil ni baterías con especificaciones diferentes.

8.2. SEGURIDAD BATERÍAS

	<p>No utilice baterías de diferente capacidad o características de forma simultánea. En caso de sustitución, no mezcle baterías nuevas con baterías usadas.</p>
	<p>Mantenga herramientas y otros objetos metálicos alejados de los polos positivo y negativo de la batería. El contacto con objetos metálicos puede provocar cortocircuitos, descargas eléctricas o daños graves.</p>
	<p>No almacene ni utilice las baterías cerca de materiales inflamables o combustibles. No exponga las baterías a fuentes de calor, llamas, chispas ni superficies calientes.</p>
	<p>Las baterías contienen sustancias químicas corrosivas. Está estrictamente prohibido desmontar o manipular la batería.</p>
	<p>No cortocircuite la batería ni la arroje al fuego, ya que existe riesgo de explosión. Al final de su vida útil, las baterías deben depositarse en puntos de recogida y reciclaje autorizados, de acuerdo con la normativa vigente.</p>



ADVERTENCIA

El uso inadecuado de la batería puede provocar daños en el equipo, reducir su vida útil o generar situaciones de riesgo para el usuario.

8.3. INFORMACIÓN GENERAL SOBRE LA BATERÍA

- Utilice exclusivamente baterías del mismo tipo, capacidad y características técnicas recomendadas por el fabricante.
- No utilice baterías de automóvil ni baterías con especificaciones distintas.
- Antes del primer uso, cargue completamente la batería.
- Una batería completamente cargada ofrece mayor rendimiento y mayor vida útil.



Recomendaciones importantes

- Evite descargas completas frecuentes.
- No almacene la batería descargada durante largos periodos.
- Si no utiliza el POWER PACK con regularidad, recargue la batería al menos una vez por semana.
- Durante periodos prolongados de almacenamiento, conserve el equipo en un lugar seco y a temperatura moderada.

8.4. INDICADOR DE NIVEL DE BATERÍA

El nivel de carga se muestra en el indicador luminoso del mando de control.

Interpretación del indicador:

-  Verde → batería cargada.
-  Amarillo → nivel intermedio.
-  Rojo → batería baja (recargar lo antes posible).



ADVERTENCIA

Se recomienda recargar la batería cuando el indicador se sitúe en zona amarilla o antes de que alcance la zona roja. Cuando el indicador se sitúe en la zona roja:

- Interrumpa el uso del dispositivo.
- Proceda a la recarga lo antes posible.
- No continúe circulando con nivel crítico de batería.

Circular con batería muy baja puede provocar detenciones inesperadas del sistema.

8.5. RECOMENDACIONES DE USO Y CONSERVACIÓN

Para prolongar la vida útil de la batería:

- Mantenga las baterías completamente cargadas siempre que sea posible.
- Evite descargas profundas frecuentes.
- No almacene la batería descargada.
- Si no utiliza el POWER PACK regularmente, recargue la batería al menos una vez por semana.
- Rango recomendado de funcionamiento: -10°C a $+45^{\circ}\text{C}$.
- No exponga la batería a humedad excesiva ni a fuentes de calor.
- No golpee ni deje caer el paquete de batería.
- No manipule internamente la batería.



ADVERTENCIA

Los bornes y terminales pueden contener plomo.
Lávese las manos después de manipular la batería.

8.6. PROCEDIMIENTO DE CARGA



Utilice únicamente el cargador original suministrado.

Para cargar la batería:

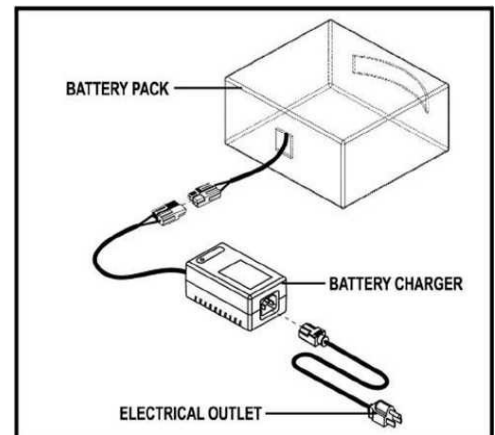
1. Asegúrese de que el POWER PACK esté apagado.
2. Conecte el conector del cargador al puerto de carga de la batería (conector rojo/negro según configuración).
3. Conecte el cargador a una toma de corriente AC 220V.



4. El LED del cargador indicará el estado de carga:

-  Luz roja → cargando.
-  Luz verde → carga completa.

5. Una vez finalizada la carga:

- Desconecte primero el cargador de la toma de corriente.
- Después desconecte el cable de la batería.



Tiempo de carga recomendado

Entre 8 y 12 horas según nivel de descarga.



PRECAUCIÓN

- No cubra el cargador durante la carga.
- No utilice alargadores defectuosos.
- No cargue en espacios sin ventilación.
- No deje el cargador conectado durante más de 24 horas consecutivas.
- No deje el cargador conectado a la batería si el cargador no está enchufado a la red.

8.7. EL CARGADOR

El cargador está específicamente diseñado para este modelo.

- Entrada: AC 220V
- Salida: 24V DC (según especificación del fabricante)
- Protección contra sobrecarga automática



NOTA

El cargador regula automáticamente la intensidad de carga: suministra mayor corriente cuando la batería está descargada y la reduce progresivamente al aproximarse a la carga completa, evitando sobrecargas.

8.8. SUSTITUCIÓN DE LA BATERÍA

La batería debe sustituirse cuando:

- La autonomía disminuye significativamente.
- No mantiene la carga.
- Presenta deformaciones o daños.

Procedimiento general:

1. Apague el POWER PACK.
2. Desconecte el paquete de batería.
3. Abra el compartimento de batería.
4. Desconecte primero el borne negativo (-), luego el positivo (+).
5. Sustituya por batería del mismo tipo y capacidad (20 Ah AGM).
6. Conecte primero el borne positivo (+) y luego el negativo (-).
7. Cierre correctamente el compartimento.



ADVERTENCIA

Sustituya siempre por baterías del mismo tipo, composición química y capacidad (Ah).
El uso de baterías incorrectas puede dañar el sistema y anular la garantía.

8.9. TRANSPORTE Y ALMACENAMIENTO

- Las baterías selladas “Non-Spill” pueden transportarse según normativa vigente.
- Si envía el equipo por transporte, embálelo en su caja original.
- Para almacenamiento prolongado:
 - Mantenga el equipo elevado del suelo para evitar deformaciones en los neumáticos.
 - Recargue la batería periódicamente.
 - Conserve en lugar seco y ventilado.

8.10. AUTONOMÍA

La autonomía puede variar según:

- Peso del usuario.
- Tipo de terreno.
- Pendientes.
- Temperatura ambiente.
- Velocidad utilizada.
- Estado de la batería.

Para maximizar la autonomía:

- Utilice velocidades moderadas.
- Evite aceleraciones bruscas.
- Planifique recorridos evitando pendientes innecesarias.
- Mantenga siempre la batería correctamente cargada.

9. PRECAUCIONES DE USO

- El POWER PACK PREMIUM 1753CM es un sistema de asistencia motorizada y debe ser controlado exclusivamente por un acompañante.
- Utilice el sistema únicamente conforme a las instrucciones de este manual y con una silla de ruedas manual compatible y en buen estado.
- Antes de iniciar la marcha, asegúrese de que el usuario está correctamente sentado y de que el entorno es seguro.
- Circule siempre de forma responsable, respetando las normas de circulación aplicables en su zona y priorizando la seguridad del usuario y de terceros.



ADVERTENCIA

El uso inadecuado del sistema puede provocar pérdida de control, vuelco o lesiones graves.

10. MANTENIMIENTO

El POWER PACK PREMIUM 1753CM requiere un mantenimiento periódico para garantizar su correcto funcionamiento, seguridad y durabilidad.

Algunas comprobaciones pueden ser realizadas por el usuario o cuidador, mientras que las intervenciones técnicas (reparaciones internas, sustitución de componentes eléctricos, motores o electrónica) deben ser realizadas únicamente por un servicio técnico autorizado.

Si detecta cualquier anomalía (ruidos, vibraciones, desgaste excesivo o funcionamiento irregular), no utilice el dispositivo y contacte con su proveedor o servicio técnico autorizado.

10.1. ALMACENAMIENTO (TEMPORAL / DIARIO)

Cuando no utilice el POWER PACK PREMIUM 1753CM entre usos diarios o durante periodos cortos, tenga en cuenta las siguientes recomendaciones:

- No almacene el sistema en espacios exteriores ni expuestos a lluvia, nieve, hielo o humedad.
- Guarde el POWER PACK y el paquete de batería en un lugar limpio, seco y protegido.
- Evite dejar el sistema en zonas con polvo, barro o suciedad acumulada.
- Tras un periodo de almacenamiento, realice una verificación visual y funcional básica antes de volver a utilizar el dispositivo.

10.2. LIMPIEZA Y MANTENIMIENTO GENERAL

Para mantener el POWER PACK en buen estado:

- Limpie el POWER PACK con un paño suave, ligeramente humedecido.
- Seque completamente el dispositivo antes de volver a utilizarlo.
- No utilice aceites, disolventes, productos abrasivos ni limpiadores agresivos.
- Mantenga limpias las zonas de contacto y las superficies próximas a conectores.



ADVERTENCIA

No lave el POWER PACK con agua a presión ni lo sumerja en agua.

La entrada de agua en el motor, el controlador o los conectores puede provocar fallos eléctricos, cortocircuitos o daños irreversibles.

10.3. REVISIÓN VISUAL PERIÓDICA

El correcto estado del sistema de fijación es esencial para la seguridad durante el uso.

Revise periódicamente:

- Que los soportes de montaje (izquierdo y derecho) están firmemente sujetos a la estructura de la silla.
- Que la barra transversal no presenta holguras ni desplazamientos.
- Que las tuercas de mariposa están correctamente apretadas.
- Que el conjunto del POWER PACK se encuentra en posición centrada respecto a la estructura de la silla.
- Que no existan vibraciones, ruidos anómalos o piezas sueltas.



ADVERTENCIA

No utilice el POWER PACK si detecta holguras, vibraciones o un acoplamiento incorrecto.

Una fijación defectuosa puede provocar pérdida de control, vuelco o daños al usuario y/o al acompañante.

Puntos de inspección	En cualquier momento	Semanalmente	Mensualmente	Cada seis meses
Todas las partes			○	
Estado general y fijaciones	○			
Cables y conectores	○	○		
Ruedas motrices	○		○	
Holguras en acoplamiento	○		○	
Funcionamiento del mando	○	○		
Estado del cargador		○	○	
Revisión técnica completa				○

10.4. RUEDAS MOTRICES

El POWER PACK incorpora **dos ruedas motrices**, responsables de la tracción y estabilidad del conjunto.

Compruebe periódicamente:

- Que las dos ruedas presentan desgaste uniforme.
- Verificar que las ruedas giran libremente y sin ruidos anómalos.
- Retirar barro, arena o elementos que puedan quedar atrapados en la zona de rodadura.
- Comprobar que, cuando el POWER PACK está en modo empuje manual (rueda elevada), las ruedas motrices no rozan con el suelo.



ADVERTENCIA

El uso con ruedas desgastadas o dañadas puede provocar pérdida de tracción, vibraciones, pérdida de control o daños en el sistema.

10.5. CABLEADO Y CONECTORES

Para evitar fallos eléctricos:

- Revise periódicamente el estado del aislamiento de los cables.
- Compruebe que los conectores están limpios, secos y firmemente conectados.
- No utilice el equipo si detecta conectores deformados, quemados o con holguras.
- No tire del cable para desconectar: desconecte siempre sujetando el cuerpo del conector.



ADVERTENCIA

No utilice el dispositivo si detecta daños en cables o conectores. Riesgo de cortocircuito, fallo de funcionamiento o incendio.

10.6. MANDO DE CONTROL

- Mantenga el mando limpio y seco.
- No golpee el mando ni lo utilice como punto de apoyo para levantar el equipo.
- Compruebe que la palanca (gatillo) vuelve correctamente a su posición inicial.
- Si el mando presenta holguras, funcionamiento irregular o daños visibles, deje de usar el equipo.

10.7. BATERÍAS (MANTENIMIENTO BÁSICO)

Para garantizar la vida útil de las baterías:

- Evite descargas profundas frecuentes.
- Recargue siempre que el indicador lo recomiende.
- No almacene el equipo durante largos periodos con la batería descargada.
- Si no se utiliza el POWER PACK con regularidad, realice una carga al menos una vez por semana.



ADVERTENCIA

No sustituya las baterías sin los conocimientos técnicos adecuados. Una instalación incorrecta puede provocar daños graves o riesgo de incendio.

10.8. CARGADOR

- Utilice únicamente el cargador original recomendado por el fabricante.
- Mantenga el cargador en un lugar seco, ventilado y alejado de fuentes de calor.
- No cubra el cargador durante el proceso de carga.
- No utilice el cargador si presenta daños visibles o cables deteriorados.

10.9. ALMACENAMIENTO PROLONGADO

Si prevé no utilizar el POWER PACK durante varias semanas o meses:

Preparación antes del almacenamiento

- Cargue completamente la batería antes de guardarlo.
- Asegúrese de que el equipo está limpio y seco.
- Guárdelo en un lugar seco, limpio y bien ventilado.

Durante el almacenamiento

- Realice recargas periódicas para evitar que la batería se degrade.
- Evite temperaturas extremas.



ADVERTENCIA

El almacenamiento prolongado con la batería descargada puede provocar daños irreversibles y una reducción significativa de autonomía.

10.10. ELIMINACIÓN DEL POWER PACK (FIN DE VIDA ÚTIL)

El POWER PACK, su batería y componentes electrónicos deben eliminarse conforme a la normativa local vigente.

- No deseche el equipo ni la batería junto con residuos domésticos.
- Entregue el equipo en un punto autorizado de recogida o contacte con su proveedor.

11. RESOLUCIÓN DE INCIDENCIAS

Este apartado describe los problemas más habituales que pueden producirse durante el uso del POWER PACK PREMIUM 1753CM, así como las comprobaciones recomendadas antes de contactar con el servicio técnico.



ADVERTENCIA

Si detecta ruidos anómalos, vibraciones excesivas, olor a quemado, sobrecalentamiento o daños visibles en cables o conectores, detenga el uso inmediatamente, apague el sistema y contacte con su proveedor o servicio técnico autorizado.

11.1. SOLUCIONES A PROBLEMAS BÁSICOS

a) El POWER PACK no se mueve al accionar la palanca (gatillo)

Compruebe lo siguiente:

1. Sistema encendido

- Verifique que la llave está insertada y girada a posición ON.
- Compruebe que el piloto/luz ON se ilumina.

2. Sentido de marcha correcto

- Compruebe que el interruptor F/R está en la posición deseada (adelante o atrás).

3. Batería con carga

- Compruebe el indicador de batería del mando.
- Si está en zona baja/roja, recargue completamente.

4. Conexiones

- Verifique que los conectores de batería están correctamente conectados.
- Compruebe que no hay conectores flojos, húmedos o sucios.

5. Ruedas motrices

- Compruebe que el POWER PACK está correctamente apoyado en el suelo (modo motorizado).
- Si está en modo “empuje manual” (rueda elevada), el sistema no traccionará.

6. Fusible

- Si el equipo no responde, revise el fusible ubicado en el sistema de batería (si aplica según versión).
- Si sospecha fallo del fusible, contacte con servicio técnico.

✦ Si tras estas comprobaciones el equipo sigue sin moverse, contacte con el servicio técnico autorizado.

b) El POWER PACK se mueve muy lento o con poca fuerza

Posibles causas y acciones recomendadas:

- **Batería baja** → Recargue completamente.
- **Velocidad máxima limitada** → Aumente la ruleta de velocidad preestablecida.
- **Uso en pendiente o terreno irregular** → Reduzca la pendiente o utilice una velocidad inferior.
- **Batería deteriorada** → Si la autonomía ha disminuido notablemente, puede requerirse sustitución.
- **Temperatura baja** → El rendimiento puede reducirse; deje la batería a temperatura ambiente antes de cargar.

c) El POWER PACK funciona demasiado rápido o con respuesta brusca

- Compruebe que el control de velocidad preestablecida (ruleta) está ajustado a un nivel bajo/medio.
- Se recomienda iniciar siempre el uso a velocidad baja y aumentar progresivamente.

d) El sistema se apaga o pierde alimentación durante el uso

1. Compruebe el nivel de batería.
2. Revise que los conectores no estén flojos.
3. Compruebe que no haya cables pellizcados o dañados.
4. Apague el sistema, espere unos segundos y vuelva a encender.



NOTA

Muchas incidencias de pérdida de alimentación se deben a conectores mal insertados o con holgura.

No tire nunca del cable para desconectar: sujete siempre el cuerpo del conector.

e) El cargador no carga o no se enciende el LED

- Compruebe que el cargador está conectado a una toma con tensión.
- Verifique que el conector está correctamente insertado.
- No utilice cargadores no originales.
- Si el cargador presenta daños o el LED no responde, contacte con servicio técnico.

11.2. DIAGNÓSTICO POR DESTELLOS DEL INDICADOR LED

El sistema puede indicar ciertas anomalías mediante destellos del LED del mando/control.



NOTA

Los códigos tienen finalidad orientativa. Si el problema persiste tras las comprobaciones básicas, contacte con servicio técnico autorizado.

Nº de destellos	Fallo	Funcionamiento Powerpack	Nota
1	La batería necesita cargarse	El sistema puede seguir funcionando	Recargue la batería lo antes posible
2	Voltaje de la batería demasiado bajo	Impide conducción	La carga de la batería está agotada. Recargue la batería.
3	Voltaje de la batería demasiado alto	Impide conducción	Detenga el uso. Contacte con servicio técnico
4	Tiempo límite de corriente agotado (sobrecarga / motor forzado)	Impide conducción temporalmente	<p>El controlador ha captado demasiada corriente durante mucho tiempo.</p> <p>Posiblemente es porque el motor se ha sobrecargado, se ha encallado o se ha detenido.</p> <p>Apague el controlador, deje transcurrir unos minutos y vuelva a conectar.</p>
5	No aplicable	-	-
6	No aplicable	-	-
7	Error en el acelerador / control de velocidad	Impide conducción	<p>El potenciómetro del acelerador o límite de velocidad puede tener un fallo.</p> <p>El potenciómetro está mal ajustado.</p> <p>Contacte con su proveedor.</p>
8	No aplicable	-	-
9	Error interno	Impide conducción	Contacte con su proveedor

11.3. INTERFERENCIAS ELECTROMAGNÉTICAS (EMI)



ADVERTENCIA

Las interferencias electromagnéticas (EMI) pueden provocar movimientos involuntarios, pérdida de control o fallos en el sistema.

Evite utilizar el POWER PACK cerca de:

- Transmisores de radio potentes
- Antenas de emisión
- Equipos industriales de alta frecuencia

Si se producen movimientos inesperados o pérdida de control:

1. Detenga la marcha si es seguro hacerlo.
2. Apague el sistema.
3. Contacte con su proveedor o servicio técnico autorizado.

12. GARANTÍA

Con el fin de garantizar los derechos del usuario y ofrecer un servicio postventa de calidad, TEYDER garantiza el POWER PACK PREMIUM 1753CM frente a defectos de fabricación o de materiales que se produzcan durante el período de garantía, siempre que el producto haya sido utilizado conforme a las instrucciones descritas en este manual.

- **Periodo de garantía del POWER PACK: 3 años**
- **Periodo de garantía de las baterías: 6 meses**

La garantía incluye la reparación o sustitución de las piezas defectuosas, según criterio del fabricante o del servicio técnico autorizado.

En caso de requerir una reparación o intervención en garantía, el usuario deberá contactar con el distribuidor donde adquirió el producto, quien canalizará la solicitud y proporcionará el soporte necesario.

12.1. EXCLUSIONES A LA GARANTÍA

La garantía no cubre las reparaciones, sustituciones o servicios derivados de las siguientes situaciones:

1. Producto dañado o manipulado fuera del periodo de garantía establecido o fuera de las condiciones de uso previstas.
2. Uso, manejo, mantenimiento o almacenamiento incorrecto del producto, no conforme a las instrucciones descritas en este manual.
3. Daños provocados por agua, lluvia, humedad excesiva, inmersión, nieve o hielo, o corrosión causada por sustancias químicas.
4. Daños ocasionados por causas de fuerza mayor (incendios, inundaciones, tormentas, fenómenos naturales, actos violentos o accidentes).
5. Desgaste normal por uso, incluyendo desgaste de ruedas, correas, fijaciones, conectores o componentes de sujeción.
6. Uso o mantenimiento inadecuado de la batería, incluyendo:
 - Almacenamiento prolongado con la batería descargada.
 - No realizar cargas periódicas durante periodos de inactividad.
 - Dejar la batería conectada al cargador durante periodos excesivamente prolongados.

- Uso de cargadores no originales o no compatibles.
7. Reparaciones, modificaciones, desmontajes o intervenciones realizadas por personal no autorizado.
 8. Daños ocasionados por el uso de piezas no originales o componentes no homologados.
 9. Daños derivados de golpes, caídas, sobrecargas, uso indebido o negligencia durante la utilización del producto.
 10. Ausencia de comprobante de compra válido o número de serie ilegible o no coincidente.



ATENCIÓN

El deterioro progresivo del rendimiento de la batería debido al envejecimiento natural, a los ciclos normales de carga y descarga, al almacenamiento incorrecto o a condiciones ambientales extremas no se considera un defecto de fabricación y, por tanto, no está cubierto por la garantía.

TEYDER se reserva el derecho a la interpretación final del contenido de este manual. Cualquier error tipográfico, actualización técnica o mejora del producto podrá incorporarse en versiones posteriores del manual sin previo aviso.

En caso de discrepancia entre las descripciones contenidas en este manual y el funcionamiento real del producto, prevalecerán siempre las especificaciones del producto suministrado y las instrucciones complementarias proporcionadas por el fabricante o distribuidor autorizado.

Importado y distribuido por:

TEYDER, S.L.

Polígono Industrial Sant Antoni - Nave 5
08620 Sant Vicenç dels Horts, Barcelona

www.teyder.com

teyder@teyder.com

Por problemas técnicos contactar con sat@teyder.com

El proveedor puede modificar las dimensiones sin previo aviso.



Fabricante:

MERITS HEALTH PRODUCTS CO. LTD.

Nº 18, Jingke Road, T.P.M.T. Park, Nantun District

Taichung City – 40852

Taiwan, R.O.C

Representant CE:

MedNet EC-REP GmbH

Borkstrasse, 10

48163 Muenster

Germany

Notas:

Versión Febrero 2026

