



Rev. 1 2024, julio

Fecha de pedido:

Nº de pedido de Sunrise:

PVP Rec: 3.975,29 €

Peso máximo usuario: 115 kg

TFAXZ010

**Cod. SRM030D (Mejora) **

Los precios aquí mostrados son Precios de Venta al Público Recomendados sin IVA

Datos contacto cliente

Facturado a:	<input type="text"/>	Enviado a:	<input type="text"/>
Nombre:	<input type="text"/>	Nombre:	<input type="text"/>
Calle:	<input type="text"/>	Calle:	<input type="text"/>
Localidad:	<input type="text"/>	Localidad:	<input type="text"/>
Código postal:	<input type="text"/>	Código postal:	<input type="text"/>
Email:	<input type="text"/>	Email:	<input type="text"/>
Teléfono:	<input type="text"/>	Fax:	<input type="text"/>
		Teléfono:	<input type="text"/>
		Fax:	<input type="text"/>

Datos relevantes del usuario para la configuración de la silla

Nombre:

Patología/lesión:

Otros datos usuario:

Nota plazo de entrega RGK - Importante

Cada silla RGK es trabajada de forma individualizada y con los más altos estándares de Calidad durante todo el proceso de fabricación desde la recepción del pedido. Este proceso artesanal implica que los plazos de entrega son orientativos garantizando siempre la personalización de la silla al mínimo detalle.

Una vez se recepciona el pedido en fábrica con todos los detalles de la silla confirmados, se procede a la realización del plano CAD personalizado. El plazo de entrega para este plano es de aproximadamente 3 semanas, pudiendo variar dependiendo del volumen de planos a realizar en ese momento. Una vez revisado el plano por el cliente, debe devolverse firmado con su conformidad para que pase a producción y se comience a fabricar la silla según las medidas y forma indicadas en plano. Hay que tener en cuenta que si se efectúan modificaciones en el plano, se realizará uno nuevo, ya que solo pasa a producción el plano con las medidas definitivas aprobadas. Este proceso puede llevar varios días o semanas, por ello se recomienda ser ágil en la revisión y devolución del plano firmado, evitando la demora en el inicio de fabricación.

Una vez que en RGK tenemos el plano definitivo, el plazo de fabricación de la silla son 5 semanas (transporte incluido), siempre y cuando la silla pase con éxito los tests de Calidad establecidos. Al ser un producto totalmente personalizado y fabricado individualmente bajo los más exigentes estándares de calidad, este plazo puede variar para garantizar el resultado óptimo de la silla.

Guía:

Modelo

Configuración standard

Opción

Dato obligatorio

Dato necesario

PRODUCTO

TFAXZ010 TIGA F2
3.975,29 € **TIGA F2**

XA070 Armazón abierto **Open design**

XA080 Armazón cerrado **Closed design**

TFAXA085 Versión Crash Tested
214,97 € **Crash tested upgrade**

XA175 Armazón reforzado (Heavy duty)
597,72 € **Heavy duty frame**

(Necesario seleccionar ruedas Spinergy SLX 24 radios)



XA070 - Armazón abierto



XA080 - Armazón cerrado

Peso máximo usuario 115 kg

Peso máximo usuario con armazón reforzado 158 kg

NOTA: LAS SILLAS RGK SE FABRICAN A LA MEDIDA DEL USUARIO Y TIENEN UNA TOLERANCIA DE FABRICACIÓN DE +/- 5MM

DIBUJO CAD

XW010 DIBUJO CAD para aprobación final

(Incluido sólo en pedidos firmes. Para presupuestos consultar con Atención al Cliente.)

(Incluye 2 modificaciones por parte del cliente. La tercera modificación tendrá un coste de 150 €)

ORDER CAD drawing for approval (2 amendments ONLY)

MEDIDAS DEL CHASIS

XY010 Anchura de asiento: (de parte interna a parte interna del protector lateral)
Seat width (Inside to inside of sideguards)

(Max - 500mm)

XY020 Profundidad de asiento:
Seat length

(Max - 500mm)

XY030 Profundidad adicional sin tapicería:
(superficie adicional para soporte de piernas y agarre durante las transferencias)
Extra Seat Length (Provides additional leg support & hand grip)

XY050 Altura delantera de asiento:
Front frame height

(Max - 550mm)
(Min - 380mm)

XY060 Altura trasera de asiento:
Rear frame height

(Max - 550mm)
(Min - 360mm)

XY070 Profundidad total de chasis:
Frame length

(Min = XY020 + XY030 + 140mm)

XY072 Posición de las ruedas delanteras:
Castor position

Medidas optimizadas
Optimise measurements

XA020 Asiento ergonómico
128,33 € **Ergonomic seat**
Especificar longitud

(Standard = 120mm)

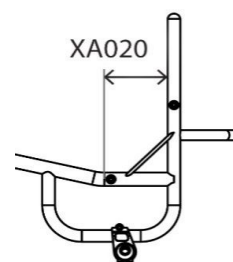
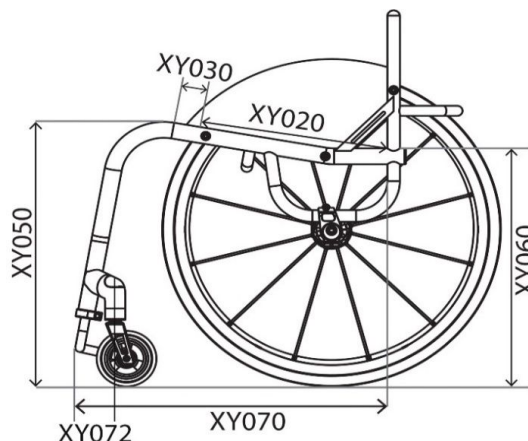
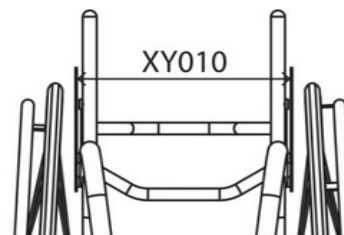

CHASIS DELANTERO Y REPOSAPIÉS

Opciones de chasis delantero

- XY085 Anchura de asiento taper (estrechamiento de asiento)
98,02 € **Seat taper design**

- TFAXY091 Anchura de armazón frontal (estrechamiento de reposapiés)
98,02 € **Parallel taper design**

i Especificar anchura

(Cuando es combinado con XY091, la referencia para el estrechamiento de asiento se toma en el centro de ambas curvaturas, ver indicación en foto del dibujo derecho)

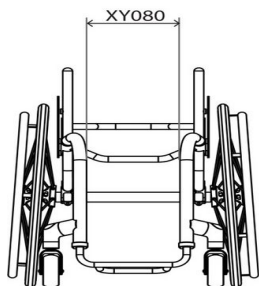

i Especificar anchura

(En combinación con XY080, las medidas deben ser menores en 20 mm)

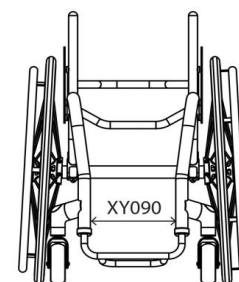

Reposapiés: diseño y medidas

- XY100 Diseño redondo
Round design

Rueda delant.	Altura máx.	Con XB200
3"	115mm	165mm
4"	125mm	175mm
5"	135mm	185mm

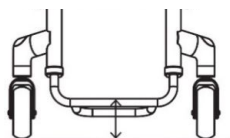

- XY105 Diseño cuadrado
Square design

Rueda delant.	Altura máx.	Con XB200
3"	135mm	185mm
4"	145mm	195mm
5"	155mm	205mm

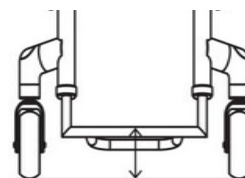

- XB200 Elevador de plataforma soldado
225,52 €
(Sólo con XB010, TFAXB080 & XB150)
High level footrest
(Only with XB010, TFAXB080 & XB150)

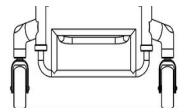

- XB200 Elevador de plataforma soldado
225,52 €
(Sólo con XB010, TFAXB080 & XB150)
High level footrest
(Only with XB010, TFAXB080 & XB150)

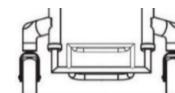

Medidas individuales de reposapiés

- XY115 Altura delantera de reposapiés
Front footrest height

!

- XY120 Altura trasera de reposapiés
Rear footrest height

i

(Standard = Altura delantera de reposapiés - 20 mm)

- XY125 Profundidad de reposapiés
Footrest length

i

(Std = 100mm)

(Para profundidades de 160 mm y superiores es necesario seleccionar la opción de reposapiés reforzado XB150)

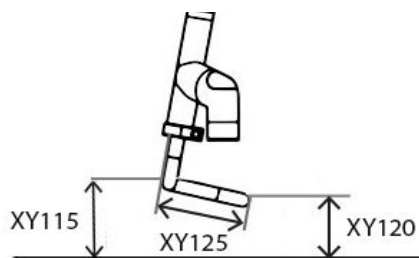

Tipo de reposapiés

- XB010 Reposapiés tubular de aluminio
Tubular aluminium footrest (Ajustable en altura)
(Height adjustable)

- XB030 Reposapiés dividido con plataforma de composite
430,26 € (Ajustable en altura y ángulo, disponible sólo con armazón cerrado)

- XB070 Reposapiés con plataforma de aluminio
179,52 € **Angle adjustable aluminium footrest** (Ajustable en altura y ángulo)
(Angle/height adjustable)

- XB150 Reposapiés tubular reforzado
225,52 € (Ajustable en altura)

- TFAXB080 Reposapiés soldado en el chasis
143,17 € **Tubular footrest welded into frame** (No ajustable en altura)
(No height adjustment)

- Flip up plastic footrest**
(Angle/height adjustable, with closed frame only)
Heavy duty tubular footrest
(Height adjustable, for Freewheel use)

Plataformas **Cód. SRC010A (Mejora)**

- XB050 Plataforma de carbono
212,92 € (No posible con reposapiés XB070 ni XB030)
Carbon fibre cover
(Not with XB070 & XB030)

- XB170 Plataforma de aluminio
109,80 € (no posible con reposapiés XB070 ni XB030)
Aluminium cover
(Not with XB070 & XB030)

- XB165 Tape antideslizante 3D para plataformas
59,34 € (No disponible con XB030)
Rubber grip tape
(3M Safety walk) - (not with XB030)

RUEDAS DELANTERAS, HORQUILLAS Y FRENOS

Ruedas delanteras

100mm (4")

- XC060 Ruedas delanteras 4x1.3" macizo blando color negro
Soft roll 4"x1.3" (Black only)
- XC110 Ruedas delanteras 4x1" con llanta de aluminio y cubierta maciza negra
204 € Aluminium centre 4"x1" (Silver hub and black urethane tyre only)
- XC130 Ruedas delanteras 4x1.4" con llanta de aluminio y cubierta maciza (Selecciona abajo el color)
204 € Aluminium centre 4"x1.4" (choose colour below)



- | | | | |
|--|---|---|---|
| <input type="checkbox"/> Llanta plata y cubierta negra (Std)
Silver hub & black tyre (Std) | <input type="checkbox"/> Llanta roja y cubierta negra
Red hub & black tyre | <input type="checkbox"/> Llanta morada y cubierta negra
Purple hub & black tyre | <input type="checkbox"/> Llanta verde y cubierta negra
Green hub & black tyre |
| <input type="checkbox"/> Llanta negra y cubierta negra
Black hub & black tyre | <input type="checkbox"/> Llanta azul y cubierta negra
Blue hub & black tyre | <input type="checkbox"/> Llanta dorada y cubierta negra
Gold hub & black tyre | |

125mm (5")

- | | |
|--|--|
| <input type="checkbox"/> XC070 Ruedas delanteras 5x1.3" macizo blando negro
Soft roll 5"x1.3" (Black only) | <input type="checkbox"/> XC120 Ruedas delanteras 5x1" Frog Legs
204 € (con llanta aluminio y cubierta maciza negra) Aluminium centre 5"x1" (Silver hub and black urethane tyre only) |
| <input type="checkbox"/> XC100 Ruedas delanteras 5"x1" neumáticas con llanta de aluminio y cubierta gris
228,50 € Pneumatic Aluminium centre 5"x1" (Grey only) | <input type="checkbox"/> XC140 Ruedas delanteras 5x1.4" Frog Legs
204 € (con llanta aluminio y cubierta maciza negra) Aluminium centre 5"x1.4" (Silver hub and black urethane tyre only) |

150mm (6")

- | | |
|---|--|
| <input type="checkbox"/> XC080 Ruedas delanteras 6x1.3" macizo blando negro (Llanta negra y cubierta gris)
Soft roll 6"x1.3" (Black hub / grey tyre only) | <input type="checkbox"/> XC145 Ruedas delanteras 6x1.4"
204 € (con llanta aluminio y cubierta maciza negra) Aluminium centre 6"x1.4" (Silver hub and black urethane tyre only) |
|---|--|

Horquillas

- | | |
|---|--|
| <input type="checkbox"/> XC190 Horquilla Performance
Performance castor fork
El color de la horquilla será igual al elegido en detalles (pág. 9) | <input type="checkbox"/> XC210 Horquilla Frog Legs con suspensión
564,71 € Froglegs suspension castor fork |
| <input type="checkbox"/> XC192 Horquilla anti-vibración
High trail castor fork
La mayor distancia entre la superficie de contacto y el eje de dirección reduce el aleteo a altas velocidades.
El color de la horquilla será igual al elegido en detalles (pág. 9) | <input type="checkbox"/> Negra
Black <input type="checkbox"/> Gris plata
Silver |

Ancho entre ruedas delanteras

- XY330 Ancho entre ruedas delanteras:
Castor pin width



- Medidas optimizadas:
(para permitir el giro de ruedas y base para mínima resistencia al rodaje)
Optimise measurements

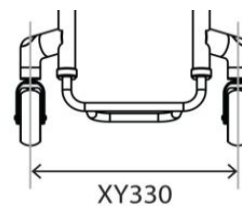

Frenos

- | | |
|---|---|
| <input type="checkbox"/> XD020 Frenos de tijera (bajo el asiento)
Underseat Scissor | <input type="checkbox"/> XD050 Frenos de empuje
Push to lock |
| <input type="checkbox"/> XD030 Frenos compactos
304,15 € Compact scissor | <input type="checkbox"/> XD046 Frenos de empuje Out-Front
214,73 € Out Front push to lock |
| <input type="checkbox"/> XD010 Sin frenos
Omit wheel locks | <input type="checkbox"/> XD085 Frenos Eagle (Indicar color abajo)
307,63 € Eagle Brakes (Indicate colour) |
| | <input type="checkbox"/> XD086 Frenos Eagle con montaje ligero
344,76 € (Indicar color abajo) (sólo con centro de gravedad fijo) Eagle Brakes with L/W fixing (Indicate colour) (Only with fixed centre of gravity) |

- | | | | |
|--|--|---|--|
| <input type="checkbox"/> NEGRO
BLACK | <input type="checkbox"/> MORADO
PURPLE | <input type="checkbox"/> ROJO
RED | <input type="checkbox"/> AZUL
BLUE |
|--|--|---|--|



PROTECTORES LATERALES Y REPOSABRAZOS

SIN FENDER

ALUMINIO

- XE030 Protectores laterales de aluminio fijos (No con TFAXG020)
283,39 € Screw on aluminium (N/A with TFAXG020)
- XE080 Protectores laterales de aluminio extraíbles (No con TFAXG020)
651,33 € Lift out aluminium (N/A with TFAXG020)
- TFAXE130 Protectores laterales de aluminio plegables
449,99 € Fold flat aluminium

ALUMINIO SOLDADO

- TFAXE220 Protectores aluminio soldado
430,26 € (N/A con TFAXG020) (Borde reforzado 6 mm)
Welded aluminium (N/A with TFAXG020)
- TFAXE230 Protector aluminio soldado sport
602,38 € (N/A with TFAXG020) (Borde reforzado 16 mm)
(Extra fuerte)
Welded aluminium sport (N/A with TFAXG020)
(Extra strong)

CARBONO

- XE050 Protectores laterales de carbono fijos (No con TFAXG020)
632,80 € Screw on carbon fibre (N/A with TFAXG020)
- XE100 Protectores laterales de carbono extraíbles
882,05 € Lift out carbon fibre
- TFAXE150 Protectores laterales de carbono plegables
799,71 € (con respaldo plegable)
Fold flat carbon fibre

Medidas de los protectores

Medidas optimizadas

Protector sigue la rueda
Elije entre una de las 3 opciones

- Altura de 25mm sobre la rueda
25mm above tyre (Follow tyre)
- Altura individualizada sobre la rueda:
Individual above tyre (Follow tyre)



- Altura a nivel de la rueda
Level with tyre (Follow tyre)

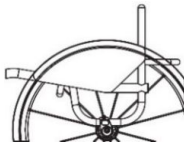
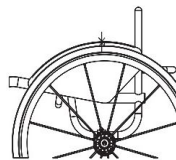

Medidas personalizadas

- Longitud del protector
Sideguard length



- Altura del protector
Sideguard height



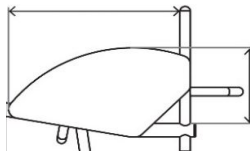

CON FENDER

ALUMINIO

- XE040 Protectores laterales de aluminio con fender fijos
338,29 € Screw on aluminium with fender (N/A with TFAXG020)
- XE090 Protectores laterales de aluminio con fender extraíbles (No con TFAXG020)
706,23 € Lift out aluminium with fender (N/A with TFAXG020)
- TFAXE140 Protectores laterales de aluminio con fender plegables
504,57 € Fold flat aluminium with fender

CARBONO

- XE060 Protectores laterales de carbono con fender fijos
830,86 € Screw on carbon fibre with fender (N/A with TFAXG020)
- XE110 Protectores laterales de carbono con fender extraíbles (No con TFAXG020)
1.027,46 € Lift out carbon fibre with fender (N/A with TFAXG020)
- TFAXE160 Protectores laterales de carbono con fender plegables
996,88 € Fold flat carbon fibre with fender

Medidas de los protectores

Altura del fender

- 10mm sobre la rueda (Standard)
10mm above tyre (Standard)
- Altura individualizada sobre la rueda
Individual above tyre (Min = 10mm)



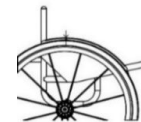

Anchura del fender

Elije una de las 2 opciones:

- Anchura del fender hasta centro de la cubierta (Standard si no se selecciona ninguna opción)
Centre of tyre (Standard if no option selected)

- Anchura del fender hasta la parte exterior de la cubierta
Outside of tyre

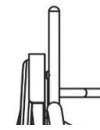

Reposabrazos

- XF010 Reposabrazos extraíbles con protector de 727,01 € composite y almohadillado (altura fija) (Indicate fixed height)
Lift out armrest with plastic sideguard
- XF020 Reposabrazos extraíbles con protector de 727,01 € aluminio y almohadillado (altura fija) (Indicate fixed height)
Lift out armrest with Aluminium sideguard

Parte superior tubo de asiento a parte superior del almohadillado
Height (Top of seatrail to top of armrest)

Indicar altura



RESPALDO

Altura de respaldo fijo o ajustable

- XY230 Respaldo con altura fija:
Fixed height backrest



Especificar altura

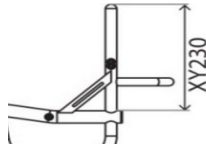

- XY245 Respaldo ajustable en altura
212,90 € Adjustable height backrest (+/-25mm)



Especificar altura

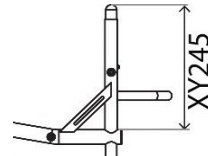

Diseño del respaldo (selecciona una opción)

- XG010 Respaldo fijo
(No-plegable)

Fixed backrest (Non-folding)

- TFAXG021 Respaldo plegable
477,36 € (Estilo Oracing)

Folding backrest (Oracing style)

- TFAXG020 Respaldo plegable (con cierre a presión de 2 posiciones y ajuste de ángulo +5 grados)

Folding backrest (with 2 position snap lock and angle adjust +5 Deg)

Opciones ergonómicas

- XY360 Ángulo del respaldo:
Backrest angle

- 5
- 3
- 0
- +3
- +5

Individual

(Max -10/+20 Deg)

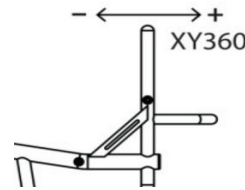

- XG100 Respaldo ergonómico
128,34 € Ergonomic backrest



Altura vertical:



Inclinación posterior:

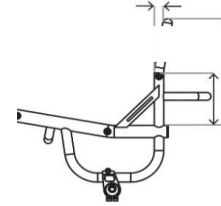

- XG110 Respaldo Taper In (estrechamiento)
128,34 € (por encima de los protectores laterales)

Inward taper (inside of backrest posts)



Anchura:

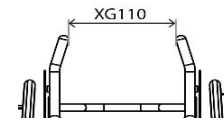

- XG120 Respaldo Taper Out (Ensanchamiento)
128,34 € (por encima de los protectores laterales)

Outward flare (inside of backrest posts)



Anchura:

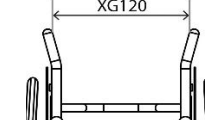

Empuñaduras

- XG070 Empuñaduras extraíbles
250,00 € Screw in push handles (No con XY245)

(N/A with XY245)

- TFAXG090 Empuñaduras ajustables en altura
335,26 € (Estilo Oracing)

Stroller push handles height adjustable (Oracing style)

Altura desde el suelo hasta la parte superior de las empuñaduras

- XG080 Empuñaduras plegables
383,53 € Flip down push handles (No con XY245)

(N/A with XY245)



Altura optimizada (1000mm desde el suelo)

- XG085 Empuñaduras plegables ajustables en altura
401,15 € Flip down push handles height adjustable (No con XY245)

(N/A with XY245)

- XG097 Empuñaduras integradas
321,23 € (Diseño Quickie)

Integrated push handle (Quickie design)

Opciones de respaldo

- XG040 Respaldo fijo reforzado
196,67 € (Recomendado para handbikes) (No posible con XY245)

Heavy duty backrest upgrade (Recommended for hand cycling) (Not with XY245)

- XG130 Personaliza las medidas o elije medidas optimizadas
128,34 € Barra rigidizadora con profundidad extra

(Recomendada para respaldos JAY) (Std - 90mm) Extra deep Square brace bar (Recommended for JAY backs) (Std - 90mm)

Profundidad personalizada:



ILSA - Opciones de respaldo

- XG140 Soportes laterales ajustables integrados en el respaldo
499,66 € Integrated lateral support

A - Lado izquierdo

A - Lado derecho

B - Lado izquierdo

B - Lado derecho

C - Lado izquierdo

C - Lado derecho

D - Lado izquierdo

D - Lado derecho

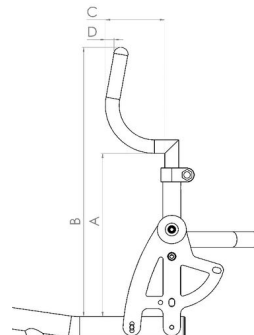

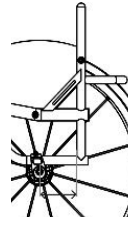
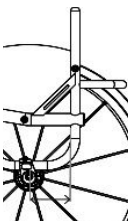

CENTRO DE GRAVEDAD

AJUSTABLE*

- XH110 Diseño cuadrado (25-150mm)
Square back adjustable centre of gravity (25-150mm)
 Indicar medida: 
- XH120 Diseño redondo (60-150mm)
Round back adjustable centre of gravity (60-150mm)
 Indicar medida: 

FIJO

- TFAXH100 Diseño monotubo (25-125mm)
532,66 €
 (Sólo con armazón abierto)
 (No posible con la versión Crash-Tested)
Single post fixed centre of gravity (25-125mm)
(Open frame only)
 Indicar medida: 
- TFAXH090 Diseño en V (25-125mm)
532,66 €
V-style fixed centre of gravity (25-125mm)
 Indicar medida: 
- TFAXH105 COG Fijo (Sólo con armazón cerrado)
405,43 €
Fixed centre of gravity (Closed frame only)
 (25-125mm)
 Indicar medida: 



Camber

- XY390 Seleccione Camber
Camber angle

 0 1 2 3 5



Camber

- XY390 Seleccione Camber
Camber angle

 0 1 2 3 5

Opciones

- XH040 Tubo adicional para handbike soldado
447,34 €
Handbike camber bar fixed

 Ángulo Camber (Tubo adicional para handbike)
Camber angle (Handbike camber bar)
 0 5
- 
 Altura de rueda delantera a suelo, para uso con handbike:
 (Standard 30mm, si no se indica otra medida)
Castor height from floor for handbike fitting (Standard 30mm if not indicated)
 30 50

Opciones

- XH040 Tubo adicional para handbike soldado
447,34 €
Handbike camber bar fixed

 Ángulo Camber (Tubo adicional para handbike)
Camber angle (Handbike camber bar)
 0 5
- 
 Altura de rueda delantera a suelo, para uso con handbike:
 (Standard 30mm, si no se indica otra medida)
Castor height from floor for handbike fitting (Standard 30mm if not indicated)
 30 50

Opciones de antivuelcos *Cód. SRA030G (Mejora)*

- XJ010 Antivuelco abatible unilateral izquierdo (sólo con diseño cuadrado de armazón. No posible con XH040)
229,14 €
Swingaway anti tip LEFT side (Only with square back frame. Not with XH040)
- XJ100 Antivuelco unilateral Sport (montaje central)
525,46 €
Single sport anti tip (centre mounted)
- XJ020 Antivuelco abatible unilateral derecho (sólo con diseño cuadrado de armazón. No posible con XH040)
229,14 €
Swingaway anti tip RIGHT side (Only with square back frame. Not with XH040)

***NOTA:** Con protector lateral con fender el ajuste del COG está limitado a 10 mm hacia delante y 25 mm hacia atrás. Si necesita mayor rango de ajuste, indíquelo en la sección "Notas" de la última página

RUEDAS TRASERAS

Tamaño

- XY420 24" **24" Wheels** XY430 25" **25" Wheels**

Espacio rueda-chasis

XY460 Espacio de la rueda al chasis

Rear wheel gap

15 20 25

Individual



Tipos de ruedas

- | | |
|---|---|
| <input type="checkbox"/> XK010 Sun Fusion, 16 radios (Carrete gris plata, radios negros) 1.178,80 €
<i>Fusion 16 spoke (Silver Hub, black spokes)</i> | <input type="checkbox"/> XK320 Spinergy XLX 12 radios cruzados (selecciona color) 1.178,80 €
<i>Spinergy XLX 12 spoke (cross/radial spoked)</i> |
| <input type="checkbox"/> XK050 Spinergy LX 12 radios (selecciona abajo el color) 1.119,44 €
<i>Spinergy LX 12 spoke</i> | <input type="checkbox"/> XK060 Spinergy SPOX 18 radios (selecciona abajo el color) 842,74 €
<i>Spinergy SPOX 18 spoke</i> |
| <input type="checkbox"/> XK150 Spinergy CLX de 18 radios Blade (llanta de carbono) 1.825,68 €
<i>(selecciona abajo el color- Carrete sólo posible en negro)</i>
Spinergy CLX 18 carbon blade spoke N/A IN SILVER HUB | <input type="checkbox"/> XK070 Spinergy BLXL 18 radios 1.178,80 €
<i>(selecciona abajo el color- Carrete sólo en negro)</i>
Spinergy BLXL 18 blade spoke N/A IN SILVER HUB |
| <input type="checkbox"/> XK080 Spinergy SLX 24 radios 1.119,44 €
<i>Spinergy SLX 24 spoke</i> | |

Opciones de colores para ruedas Spinergy:

- | | | |
|--|---|--|
| <input type="checkbox"/> Radios negros Black spokes | <input type="checkbox"/> Radios blancos White spokes | <input type="checkbox"/> Radios amarillos Yellow spokes |
| <input type="checkbox"/> Radios rojos Red spokes | <input type="checkbox"/> Radios azules Blue spokes | <input type="checkbox"/> Radios rosas Pink spokes |
| <input type="checkbox"/> Radios morados Purple spokes | <input type="checkbox"/> Radios naranjas Orange spokes | <input type="checkbox"/> Radios verdes Green spokes |

XK180 Colores customizados para Spinergy **261,87 €**
Especificar color: *(Specify colour)*

Interiores:

Inside:

Exteriores:

Outside:

Opción de color anodizado

- | | | | |
|--|--|--|---|
| <input type="checkbox"/> XK190 Carrete negro 137,23 €
<i>(Opción standard)</i>
Black hub | <input type="checkbox"/> XK200 Carrete gris plata 137,23 €
<i>(No con BLXL/CLX)</i>
Silver hub | <input type="checkbox"/> XK201 Carrete y llanta rojo 210,33 €
<i>(Sólo LX, XLX & BLXL)</i>
Red hub/rims | <input type="checkbox"/> XK205 Carrete y llanta en color personalizado: 275,33 €
Individual hub/rims |
| <input type="checkbox"/> XK202 Carrete y llanta morado 210,33 €
<i>(Sólo LX, XLX & BLXL)</i>
Purple hub/rims | <input type="checkbox"/> XK203 Carrete y llanta azul 210,33 €
Blue hub/rims | <input type="checkbox"/> XK204 Carrete y llanta dorado 275,33 €
<i>(Sólo LX, XLX & BLXL)</i>
Gold hub/rims | Select colour:
<input type="text"/> |

Sin ruedas

XK040 Sin ruedas **Supply without Wheels**



Posición del aro

- XY480 Montaje estrecho **Narrow set handrim** XY485 Montaje ancho **Wide set handrim**
 XL090 Cortar patillas del aro **163,19 €** **Remove excess mounting tabs**
(Recomendado si la distancia entre chasis y rueda es 20 mm o menos)
(recommended for small wheel gaps)

Aros

- | | |
|---|--|
| <input type="checkbox"/> XL010 Aros de aluminio anodizado con 6 uniones 471,31 €
<i>(Standard si no se selecciona ninguna otra opción)</i>
Aluminium hard anodised 6 tab (Standard if no option selected) | <input type="checkbox"/> XL040 Aros de titanio con 6 uniones 386,50 €
Titanium 6 tab |
| <input type="checkbox"/> XL160 Aros Elipse con 6 uniones 471,31 €
Ellipse 6 tab | <input type="checkbox"/> XL035 Aros Natural Fit LT 471,31 €
Natural Fit LT |
| <input type="checkbox"/> XL020 Aros Tetra Grip con 6 uniones 456,25 €
Tetra grip 6 tab | <input type="checkbox"/> XL150 Aros Carbolife Gekko 793,48 €
Carbolife Gekko <input type="checkbox"/> Negro <input type="checkbox"/> Gris plata |
| <input type="checkbox"/> XL100 Aros Para Grip con 6 uniones 456,25 €
Para grip 6 tab | <input type="checkbox"/> XL170 Aros Carbolife Curve L (Negro) 825,30 €
Carbolife Curve L (Black) |

Cubiertas

- | | | | | |
|--|-------------------------------------|-------------------------------|-------------------------------|--|
| <input type="checkbox"/> XM010 Kenda alta presión 29,67 €
Kenda | <input type="checkbox"/> Gris (Std) | <input type="checkbox"/> Azul | <input type="checkbox"/> Rojo | <input type="checkbox"/> XM060 Schwalbe One (sólo para 24" y 25") 152,07 €
Schwalbe One (24",25" only) |
| <input type="checkbox"/> XM130 Kenda color negro 29,67 €
Kenda black | | | | <input type="checkbox"/> XM050 Kenda K885 mountain bike (sólo 24" y 25") 43,04 €
Kenda K885 mountain bike tyre (24",25" only) |
| <input type="checkbox"/> XM020 Schwalbe Marathon Plus 122,90 €
Schwalbe Marathon Plus | | | | |
| <input type="checkbox"/> XM040 Shox maciza, color negro 179,52 €
Shox solid airless | | | | |

Válvulas

- XY500 Válvula Schraeder **(Standard si no se selecciona ninguna opción)**
Schraeder inner tube valve
- XY490 Válvula Presta **Presta inner tube valve**

Accesorios para ruedas

- | | |
|--|---|
| <input type="checkbox"/> XK220 Ejes quick release de titanio (par) 182,49 €
<i>(No compatibles con XK010 y XK070)</i>
Titanium quick release axle pins (pair)
<i>(N/A with XK010 & XK070)</i> | <input type="checkbox"/> XK300 Ruedas Offroad 22" (sustituye a las ruedas 24" con cubiertas Kenda Alta Presión) 1038,58 €
Offroad wheel set 22" with handrim, MTB tyre and axle pins (Replaces 24" wheel with XM010) |
| <input type="checkbox"/> XK240 Desmontaje de ruedas para tetras (par) 250 €
Quad release axle nuts (pair) | <input type="checkbox"/> XK310 Ruedas Offroad 24" (sustituye a las ruedas 25" con cubiertas Kenda Alta Presión) 1038,58 €
Offroad wheel set 24" with handrim, MTB tyre and axle pins (Replaces 25" wheel with XM010) |

COLORES ARMAZÓN

Armazón y componentes

- XN010 Armazón pintado
Powder coated frame
- XN150 Acabado pintado de los componentes
(reposapiés, tubo del eje y protectores laterales)
(si no se especifica, mismo color que armazón)
Powder coated components (Frame colour if not specified)

Armazón Comp. **Brillante GLOSS**

Armazón Comp. **Mate MATT**

Armazón Comp. **Especial SPECIAL**

- | | | |
|---|---|---|
| <input type="checkbox"/> Negro brillante 103 | <input type="checkbox"/> Negro mate 105 | <input type="checkbox"/> Espejo cromado 300 |
| <input type="checkbox"/> Blanco brillante 100 | <input type="checkbox"/> Blanco mate 101 | <input type="checkbox"/> Gris plata c/purpurina 170 |
| <input type="checkbox"/> Gris brillante 132 | <input type="checkbox"/> Gris mate 131 | <input type="checkbox"/> Negro mate metalizado 104 |
| <input type="checkbox"/> Crema brillante 135 | <input type="checkbox"/> Gris claro mate 133 | <input type="checkbox"/> Gris mate metalizado 130 |
| <input type="checkbox"/> Rojo brillante 108 | <input type="checkbox"/> Azul marino mate 152 | <input type="checkbox"/> Negro jaspeado 201 |
| <input type="checkbox"/> Amarillo brillante 120 | | <input type="checkbox"/> Gris jaspeado 202 |
| <input type="checkbox"/> Verde bosque brillante 143 | | <input type="checkbox"/> Blanco jaspeado 200 |
| <input type="checkbox"/> Verde brillante 107 | | |
| <input type="checkbox"/> Azul oscuro brillante 151 | | |
| <input type="checkbox"/> Azul real brillante 154 | | |
| <input type="checkbox"/> Azulón brillante 174 | | |
| <input type="checkbox"/> Turquesa brillante 141 | | |
| <input type="checkbox"/> Rosa brillante 188 | | |
| <input type="checkbox"/> Naranja brillante 180 | | |
| <input type="checkbox"/> Morado brillante 157 | | |

- XN200 Color personalizado (Indicar color/RAL)
233,96 € Individual paint colour (State Colour/RAL code)

- Armazón Componentes

NOTA: (ver guía de colores RGK)

- TFAXN030 Acabado armazón Aluminio Mate
243,31 € (Resto de componentes en negro a menos que se seleccione XN160) Brushed frame finish
- XN160 Acabado componentes Aluminio Mate
131,29 € (reposapiés, tubo del eje y protectores laterales) Brushed components

Color anodizado en horquilla y detalles

Nota: Detalles de color en la horquilla y el armazón frontal.

- Detalles en color negro
Black accent
- Detalles en color rojo
Red accent
- Detalles en color morado
Purple accent
- Detalles en color plata
Silver accent
- Detalles en color azul
Blue accent

TAPICERÍA

Tapicería de asiento

- XP040 Tapicería de asiento ajustable en tensión con cinchas
Seat sling adjustable tension with straps
- XR050 Base de asiento de fibra de carbono
543,06 €

Tapicería de respaldo

- XP050 Tapicería de respaldo Air Tech ajustable en tensión con cinchas
Airtech backrest strap adjustable
- XP070 Incremento tapicería con esquinas de cuero en color negro (no posible con empuñaduras plegables XG080)
180,08 € Backrest upgrade to leather corners (Black)

Opciones de colores en las costuras

- | | | | |
|---|---|--|---|
| <input type="checkbox"/> Plata
Silver | <input type="checkbox"/> Negro
Black | <input type="checkbox"/> Azul
Blue | <input type="checkbox"/> Color personalizado:
Individual: |
| <input type="checkbox"/> Rojo
Red | <input type="checkbox"/> Naranja
Orange | <input type="checkbox"/> Morado
Purple | <input type="text"/> |

Color logo RGK

- | | | | |
|---|---|--|---|
| <input type="checkbox"/> Blanco (Std)
White (Std) | <input type="checkbox"/> Verde
Green | <input type="checkbox"/> Azul
Blue | <input type="checkbox"/> Color personalizado:
Individual: |
| <input type="checkbox"/> Rojo
Red | <input type="checkbox"/> Naranja
Orange | <input type="checkbox"/> Morado
Purple | <input type="text"/> |

Color logo Tiga F2

- | | | | |
|---|---|--|---|
| <input type="checkbox"/> Blanco (Std)
White (Std) | <input type="checkbox"/> Verde
Green | <input type="checkbox"/> Azul
Blue | <input type="checkbox"/> Color personalizado:
Individual: |
| <input type="checkbox"/> Rojo
Red | <input type="checkbox"/> Naranja
Orange | <input type="checkbox"/> Morado
Purple | <input type="text"/> |

Personalizaciones en tapicería

- XP110 Tapicería de respaldo con bolsillo de cremallera
143,19 € Backrest with zip pocket

COJINES RGK

Cojín de espuma RGK

- XP080 Cojín espuma RGK (seleccionar funda abajo)
134,27 € (elegir densidad y altura del cojín)
Cushion foam (select density and size below)



- Cojín densidad blanda (CMS040) Cojín densidad media (CMS050)
Soft (CMS040) Medium (CMS050)

- Altura cojín 50 mm Altura cojín 75 mm Altura cojín 100 mm
50mm 75mm 100mm

Opciones funda de cojín

- XP085 Funda de cojín de Nylon (color negro)
Nylon cushion cover (Black)
- XP090 Incremento funda de cojín Air Lite transpirable (color negro)
103,87 € Air Lite cushion cover (Black)
- XP100 Funda de cojín de cuero (color negro)
243,98 € Leather cushion cover (Black)

COJINES Y RESPALDOS JAY

Imprescindible adjuntar hoja de pedido del cojín o respaldo

- Cojines JAY
Consulta la gama completa y los precios en nuestra web.
JAY Cushion (Price dependant on size / option)
- Respaldos JAY
Consulta la gama completa y los precios en nuestra web.
JAY Backrest (Price dependant on size / option)

OPCIONES DE ARMazón

- XR060 Anclajes para cincha pantorrillera integrados en el chasis
163,19 € (Para colocar la cincha pantorrillera en el armazón frontal)
Welded calf strap mounting loops
(To locate calf strap on front frame)

Especificar altura desde el suelo

- Medidas optimizadas
Optimise measurements

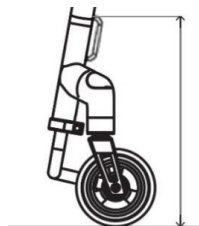

RUEDA FRONTAL TODOTERRENO

- XR080 Rueda frontal todoterreno Frontwheel (Sólo con reposapiés XB010, TFAXB080, XB150)
906,67 € Frontwheel assembly (Only with Tubular style footrest)

ACCESORIOS

- XP120 Protectores del chasis de neopreno con cremallera (color negro)
115,71 € Frame protectors Neoprene zip fasten (Black)
- XP420 Protectores del armazón de Nylon con velcro (color negro)
84,31 € Frame protectors Nylon velcro fasten (Black)
- XR010 Bolsa para objetos personales con Velcro sobre asiento (color negro)
60,82 € Seat pouch velcro attach (Black)
- XR200 Mochila negra con logo RGK
90,08 € Rucksack with RGK logo (Black)
- XR090 Kit de herramientas
Tool kit
- XS060 Cincha pantorrillera
Calf strap

NOTAS ADICIONALES SOBRE LA SILLA

<input type="checkbox"/> BUILT-4-ME SOLICITUD DE ESPECIFICACIONES ESPECIALES * <i>(por favor detalla abajo en qué consiste la especificación especial y la(s) página(s) a las que aplica)</i>	<input type="checkbox"/> SOLICITUD DE ESPECIFICACIONES ESPECIALES APROBADA (Uso interno RGK) Firma RGK
---	--

* Estas solicitudes especiales requieren un estudio de viabilidad que puede aumentar el precio y el plazo de entrega del pedido. Toda solicitud de dimensiones, opciones o armazón que no figure en la hoja de pedido se considerará una solicitud especial (Built-4-Me).