



Fecha de pedido:

Nº de pedido de Sunrise:



PVP Rec: 7.462,73 €

Peso máximo usuario: 110 kg

FXTXZ010

Cod. SRM030D (Mejora)

Los precios aquí mostrados son Precios de Venta al Público Recomendados sin IVA

Datos contacto cliente

Facturado a:

Nombre:

Calle:

Localidad:

Código postal:

Email:

Teléfono: Fax:

Enviado a:

Nombre:

Calle:

Localidad:

Código postal:

Email:

Teléfono: Fax:

Datos relevantes del usuario para la configuración de la silla

Nombre:

Patología/lesión:

Otros datos usuario:

Nota plazo de entrega RGK - Importante

Cada silla RGK es trabajada de forma individualizada y con los más altos estándares de Calidad durante todo el proceso de fabricación desde la recepción del pedido. Este proceso artesanal implica que los plazos de entrega son orientativos garantizando siempre la personalización de la silla al mínimo detalle.

Una vez se recepciona el pedido en fábrica con todos los detalles de la silla confirmados, se procede a la realización del plano CAD personalizado. El plazo de entrega para este plano es de aproximadamente 3 semanas, pudiendo variar dependiendo del volumen de planos a realizar en ese momento.

Una vez revisado el plano por el cliente, debe devolverse firmado con su conformidad para que pase a producción y se comience a fabricar la silla según las medidas y forma indicadas en plano. Hay que tener en cuenta que si se efectúan modificaciones en el plano, se realizará uno nuevo, ya que solo pasa a producción el plano con las medidas definitivas aprobadas. Este proceso puede llevar varios días o semanas, por ello se recomienda ser ágil en la revisión y devolución del plano firmado, evitando la demora en el inicio de fabricación.

Una vez que en RGK tenemos el plano definitivo, el plazo de fabricación de la silla son 5 semanas (transporte incluido), siempre y cuando la silla pase con éxito los tests de Calidad establecidos. Al ser un producto totalmente personalizado y fabricado individualmente bajo los más exigentes estándares de calidad, este plazo puede variar para garantizar el resultado óptimo de la silla.

Guía



Modelo



Configuración standard



Opción



Dato obligatorio



Dato necesario

PRODUCTO

- FXTXZ010 OCTANE FX**
7.462,73 € **OCTANE FX**

- XA070 Armazón abierto**
Open design

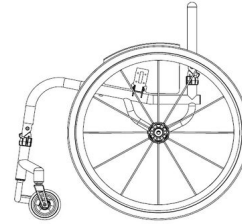

Peso máximo usuario: 110 kg

NOTA: LAS SILLAS RGK SE FABRICAN A LA MEDIDA DEL USUARIO Y TIENEN UNA TOLERANCIA DE FABRICACIÓN DE +/- 5MM

DIBUJO CAD

- XW010 DIBUJO CAD para aprobación final**
(Incluye 2 modificaciones por parte del cliente. La tercera modificación tendrá un coste de 150 €)
(Incluido solo en pedidos en firme. Para presupuestos, consultar con Atención al Cliente)
ORDER CAD drawing for approval (2 amendments ONLY)

MEDIDAS DEL CHASIS

- XY010** Anchura de asiento: (de parte interna a parte interna del protector lateral)
Seat width (Inside of sideguards)



(Max - 460mm)
(Min - 250mm)

- XY020** Profundidad de asiento:
Seat length



(Max - 460mm)
(Min - 250mm)

- XY030** Profundidad adicional sin tapicería:
(superficie adicional para soporte de piernas y agarre durante las transferencias)
Extra seat length (Provides additional leg support & hand grip)



- XY050** Altura delantera de asiento:
Front frame height



(Max - 550mm)
(Min - 480mm)

- XY060** Altura trasera de asiento:
Rear frame height



(Max - 550mm)
(Min - 360mm)

- XY070** Profundidad total de chasis:
Frame length



(Max 625mm)
(Min XY020 + XY030 + 140mm)

- XY072** Posición de las ruedas delanteras:
Castor position



- Medidas optimizadas**
Optimise measurements

- XA020** Asiento ergonómico
Ergonomic seat
Especificar longitud



(Standard = 120mm)

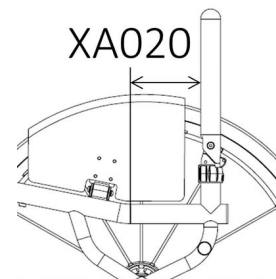
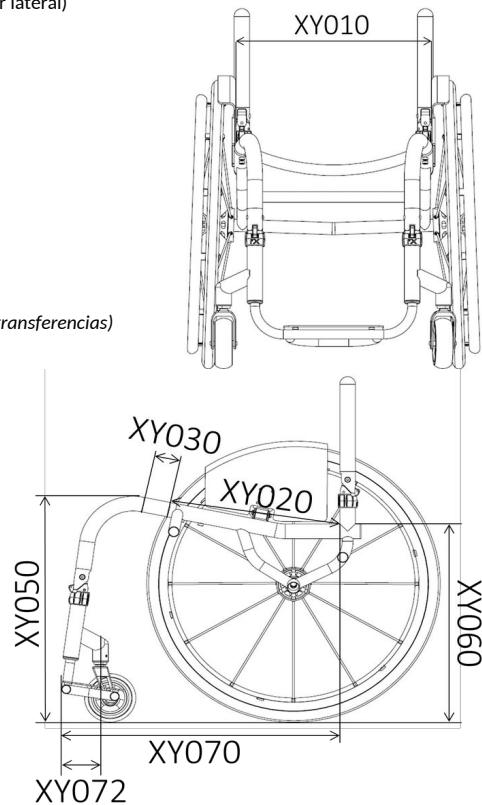

CHASIS DELANTERO Y REPOSAPIÉS

Opciones de chasis delantero

- XY080 Anchura de asiento Taper (estrechamiento de asiento)
Seat taper design

Especificar anchura



(Opcional, optimiza el acople al usuario, soporte adicional para piernas/ posicionamiento)

- Medidas optimizadas
(XY010 Anchura de asiento -100 mm)
Optimise measurements
(XY010 Seat Width -100mm)

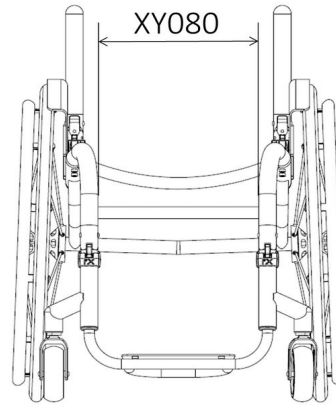

Reposapiés: diseño y medidas

- XY100 Diseño redondo
Round design

| Rueda delant. | Altura máx. | Con XB200 |
|---------------|-------------|-----------|
| 3" | 115mm | 165mm |
| 4" | 125mm | 175mm |
| 5" | 135mm | 185mm |

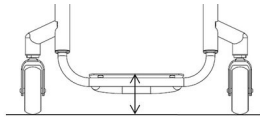

- XY105 Diseño cuadrado
Square design

| Rueda delant. | Altura máx. | Con XB200 |
|---------------|-------------|-----------|
| 3" | 135mm | 185mm |
| 4" | 145mm | 195mm |
| 5" | 155mm | 205mm |

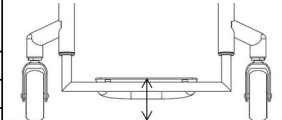

- XB200 Elevador de plataforma soldado (Sólo con reposapiés XB010, XB080 & XB150)
225,52 € High level footrest (Only with XB010, XB080 & XB150)

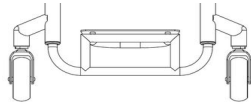

- XB200 Elevador de plataforma soldado (Sólo con reposapiés XB010, XB080 & XB150)
225,52 € High level footrest (Only with XB010, XB080 & XB150)

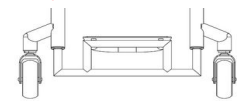

Medidas individuales de reposapiés

- XY115 Altura delantera de reposapiés
Front footrest height



- XY120 Altura trasera de reposapiés
Rear footrest height



(Standard = Altura delantera de reposapiés - 20 mm)

- XY125 Profundidad de reposapiés
Footrest length



(Std = 100mm)

(Para profundidades de 160 mm y superiores es necesario seleccionar la opción de reposapiés reforzado XB150)

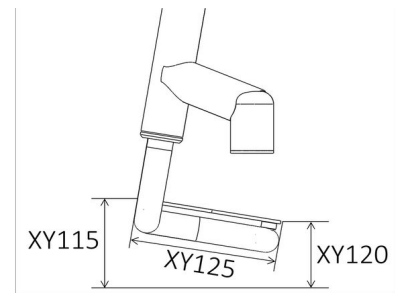

Tipo de reposapiés y plataformas

- FXTXB080 Reposapiés soldado con plataforma de aluminio (se suministra con kit de espaciadores para ajuste superior de 20mm)
Tubular footrest welded w/ Aluminium plate (Supplied with spacer for +20mm adjustment)
- FXTXB110 Reposapiés soldado con plataforma de carbono (se suministra con kit de espaciadores para ajuste superior de 20mm)
157,24 € Tubular footrest welded w/ Carbon Fibre plate (Supplied with spacer for +20mm adjustment)
- FXTXB120 Plataforma de aluminio (con abrazaderas) (ajustable en altura y ángulo)
Clamp-on aluminium plate footrest (Angle/height adjustable)

Opciones de plataformas

- XB165 Tape antideslizante 3D para plataformas
59,34 € Rubber grip tape (3M safety walk)

RUEDAS DELANTERAS, HORQUILLAS Y FRENOS

Ruedas delanteras

100mm (4")

- XC060 Ruedas delanteras 4x1.3" macizo blando
(color negro)
Soft roll 4"x1.3" (Black only)
- XC110 Ruedas delanteras 4x1"
204 €
(con llanta de aluminio y cubierta maciza negra)
Aluminium centre 4"x1" (Silver hub and black urethane tyre only)
- XC130 Ruedas delanteras 4x1.4" Frog Legs
204 €
(con llanta de aluminio y cubierta maciza. Selecciona el color abajo)
Aluminium centre 4"x1.4" (Silver hub and black urethane tyre only) (choose colour below)



- | | | |
|--|---|---|
| <input type="checkbox"/> Llanta plata y cubierta negra Silver hub & black tyre | <input type="checkbox"/> Llanta dorada y cubierta negra Gold hub & black tyre | <input type="checkbox"/> Llanta morada y cubierta negra Purple hub & black tyre |
| <input type="checkbox"/> Llanta negra y cubierta negra Black hub & black tyre | <input type="checkbox"/> Llanta verde y cubierta negra Green hub & black tyre | |
| <input type="checkbox"/> Llanta roja y cubierta negra Red hub & black tyre | <input type="checkbox"/> Llanta azul y cubierta negra Blue hub & black tyre | |

125mm (5")

- | | |
|---|---|
| <input type="checkbox"/> XC070 Ruedas delanteras 5x1.3" macizo blando negro Soft roll 5"x1.3" (Black only) | <input type="checkbox"/> XC120 Ruedas delanteras 5x1" Frog Legs 204 € (con llanta aluminio y cubierta maciza negra) Aluminium centre 5"x1" (Silver hub and black urethane tyre only) |
| <input type="checkbox"/> XC100 Ruedas delanteras 5" neumáticas con llanta de aluminio 228,50 € (color gris) Pneumatic Aluminium centre 5"x1" (Grey only) | <input type="checkbox"/> XC140 Ruedas delanteras 5x1.4" Frog Legs 204 € (con llanta aluminio y cubierta maciza negra) Aluminium centre 5"x1.4" (Silver hub and black urethane tyre only) |

150mm (6")

- | | |
|--|---|
| <input type="checkbox"/> XC080 Ruedas delanteras 6x1.3" macizo blando (Llanta negra y cubierta gris) Soft roll 6"x1.3" (Black hub / Grey tyre only) | <input type="checkbox"/> XC145 Ruedas delanteras 6x1.4" Frog Legs 204 € (con llanta aluminio y cubierta maciza negra) Aluminium centre 6"x1.4" (Silver hub and black urethane tyre only) |
|--|---|

Horquillas

- | | |
|---|--|
| <input type="checkbox"/> XC190 Horquilla Performance Performance castor fork El color de la horquilla será igual al elegido en detalles (pág. 9) | <input type="checkbox"/> XC210 Horquilla Frog Legs con suspensión 564,71 € Froglegs suspension castor fork |
| <input type="checkbox"/> XC192 Horquilla anti-vibración High trail castor fork La mayor distancia entre la superficie de contacto y el eje de dirección reduce el aleteo a altas velocidades. El color de la horquilla será igual al elegido en detalles (pág. 9) | <input type="checkbox"/> Negra Black <input type="checkbox"/> Gris plata Silver |

Ancho entre ruedas delanteras

- XY330 Ancho optimizado entre ruedas delanteras
Castor pin width **(Anchura de asiento + 70mm)**
(XY010 plus 70mm)

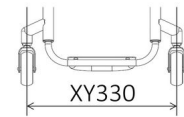

Frenos

- | | |
|--|--|
| <input type="checkbox"/> XD020 Frenos de tijera (bajo el asiento) Underseat Scissor | <input type="checkbox"/> XD050 Frenos de empuje Push to lock |
| <input type="checkbox"/> XD030 Frenos compactos 304,15 € Compact scissor | <input type="checkbox"/> XD046 Frenos de empuje Out-Front 214,73 € Out Front push to lock |
| <input type="checkbox"/> XD035 Frenos compactos con montaje ligero 304,15 € (sólo con centro de gravedad fijo) Compact scissor with lightweight fixing (Only with fixed centre of gravity) | <input type="checkbox"/> XD085 Frenos Eagle (Indicar color abajo) 307,63 € Eagle Brakes (Indicate colour) |
| <input type="checkbox"/> XD010 Sin frenos Omit wheel locks | <input type="checkbox"/> XD086 Frenos Eagle con montaje ligero 344,76 € (Indicar color abajo) (sólo con centro de gravedad fijo) Eagle Brakes with L/W fixing (Indicate colour) (Only with fixed centre of gravity) |



- | | | | |
|--|--|---|--|
| <input type="checkbox"/> Negro BLACK | <input type="checkbox"/> Morado PURPLE | <input type="checkbox"/> Rojo RED | <input type="checkbox"/> Azul BLUE |
|--|--|---|--|

PROTECTORES LATERALES Y REPOSABRAZOS

Protector lateral SIN FENDER

ALUMINIO

- XE080 Protectores laterales de aluminio extraíbles
651,33 € **Lift out aluminium**
- FXTXE130 Protectores laterales de aluminio plegables
282,92 € **Fold flat aluminium**

CARBONO

- XE100 Protectores laterales de carbono extraíbles
882,06 € **Lift out carbon fibre**
- FXTXE150 Protectores laterales de carbono plegables
632,78 € **Fold flat carbon fibre**

ABS

- XE120 Protectores laterales ABS extraíbles
422,85 € **Lift out ABS plastic**
- FXTXE170 Protectores laterales ABS plegables
282,92 € **Fold flat ABS plastic**

Medidas de los protectores Medidas optimizadas

Protector sigue la rueda

Elige entre una de las 3 opciones

- Altura de 25mm sobre la rueda
25mm above tyre (Follow tyre)

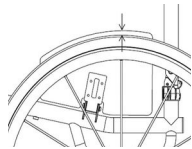

- Altura individualizada sobre la rueda:
Individual above tyre (Follow tyre)



- Altura a nivel de la rueda
Level with tyre (Follow tyre)

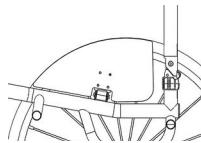

Medidas personalizadas

- Longitud del protector
Sideguard length

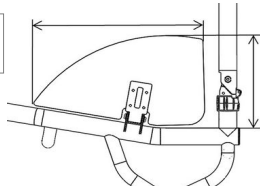

- Altura del protector
Sideguard height

Protector lateral CON FENDER

ALUMINIO

- XE090 Protectores laterales de aluminio con fender extraíbles
706,23 € **Lift out aluminium with fender**
- FXTXE140 Protectores laterales de aluminio con fender plegables
338,29 € **Fold flat aluminium with fender**

CARBONO

- XE110 Protectores laterales de carbono con fender extraíbles
1.027,47 € **Lift out carbon fibre with fender**
- FXTXE160 Protectores laterales de carbono con fender plegables
830,86€ **Fold flat carbon fibre with fender**

Medidas de los protectores

Altura del fender

- 10mm sobre la rueda (Standard)
10mm above tyre (Standard)

- Altura individualizada sobre la rueda:
Individual above tyre (Min = 10mm)



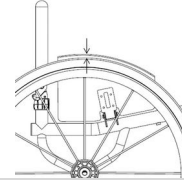

Anchura del fender

Elige una de las 2 opciones:

- Anchura del fender hasta centro de la cubierta (Standard si no se selecciona ninguna opción)
Centre of tyre (Standard if no option selected)

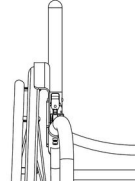

- Anchura del fender hasta la parte exterior de la cubierta
Outside of tyre

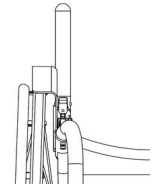

Reposabrazos

- XF010 Reposabrazos extraíbles con protector de composite y almohadillado (altura fija)
727,01 € **Lift out armrest with plastic sideguard (Indicate fixed height)**

- XF020 Reposabrazos extraíbles con protector de aluminio y almohadillado (altura fija)
727,01 € **Lift out armrest with Aluminium sideguard (Indicate fixed height)**

Indicar altura

Parte superior tubo de asiento a parte superior del almohadillado
Height (Top of seatrail to top of armrest)



RESPALDO

Altura de respaldo fijo o ajustable

- XY230 Respaldo con altura fija (Máximo 400mm)
Fixed height backrest (Maximum 400mm)



Especificar altura:

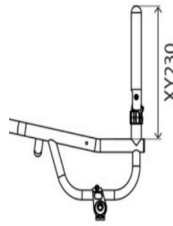

- XY245 Respaldo ajustable en altura (Máximo 400mm)
212,90 € Adjustable height backrest (+/-25mm)
(Maximum height 400mm) (+/-25mm)



Especificar altura:

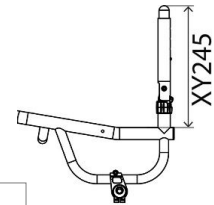

Respaldo

- FXTXG060 Respaldo plegable Q Lock (color negro)
Folding backrest with Q Lock (Black)

Opciones ergonómicas

- XY360 Ángulo de respaldo:
Backrest angle



- 5 -3 0 +3 +5

Individual

(Max -7/+7 grados)

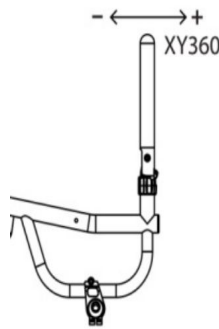

- XG100 Respaldo ergonómico
128,34 € Ergonomic backrest



Altura vertical
Vertical height

Inclinación posterior
Rearward position



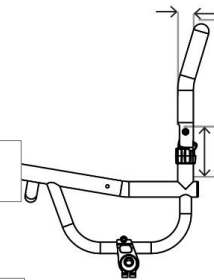

- XG110 Respaldo Taper In (estrechamiento)
128,34 € (por encima de los protectores laterales)
Inward taper (inside of backrest posts)



Anchura:

Specify width or per side

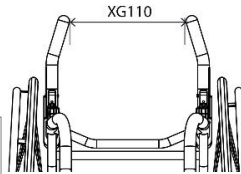

- XG120 Respaldo Taper Out (Ensanchamiento)
128,34 € (por encima de los protectores laterales)
Outward flare (inside of backrest posts)



Anchura:

Specify width or per side

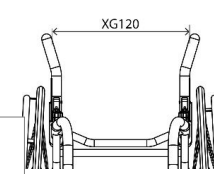

Empuñaduras

- XG070 Empuñaduras extraíbles (no posible con respaldo ajustable en altura XY245)
250 € Screw in push handles (N/A with XY245)
- XG080 Empuñaduras plegables (no posible con respaldo ajustable en altura XY245)
383,53 € Flip down push handles (N/A with XY245)
- XG085 Empuñaduras plegables ajustables en altura (no posible con respaldo ajustable en altura XY245)
401,16 € Flip down push handles height adjustable (N/A with XY245)
- XG097 Empuñaduras integradas (Diseño Quickie)
321,23 € Integrated push handle (Quickie design)

CENTRO DE GRAVEDAD

Centro de gravedad AJUSTABLE *

- XH110 Diseño cuadrado (25-150mm)
Square back adjustable centre of gravity (25-150mm)
(Anchura máx. asiento 500mm)
(Max seat width 500mm)

Indicar medida:

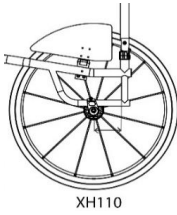

XH110

- XH120 Diseño redondo (60-150mm)
Round back adjustable centre of gravity (60-150mm)

Indicar medida:

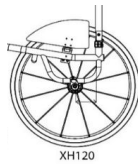

XH120

Camber

- XY390 Selecciona Camber
Camber angle



0 1 2 3 5

Centro de gravedad FIJO

- FXTXH090 Diseño en V (25-125mm)
532,66 € V-style fixed centre of gravity (25-125mm)

Indicar medida:

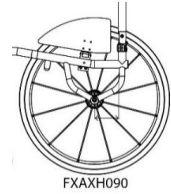

FXAXH090

Camber

- XY390 Selecciona Camber
Camber angle



0 1 2 3 5

Eje del Camber

- FXTXK227 Ejes Standard (120 Sun Fusion o 130 mm Spinergy)
Standard Axle pin (120 or 130mm)
- XK220 Ejes quick release de titanio 130mm (par)
182,49 € (No compatible con XK010, XK070 ni FXTXK226)
Titanium 130mm quick release axle pins (pair)
(N/A with XK010, XK070 or FXTXK226)
- FXTXK226 Ejes de titanio 100mm (Sólo con COG Fijo)
239,74 € 100mm Titanium Axle pin (Fixed Axle only)
- XK240 Desmontaje de ruedas para tetras (par)
249,99 € (No compatibles con ejes de titanio FXTXK226)
Quad release axle nuts (pair)
(N/A with FXTXK226)

Opciones de antivuelcos **Cód. SRA030G (Mejora)**

- XJ010 Antivuelco abatible unilateral izquierdo (sólo con diseño cuadrado de armazón. No posible con XH040)
229,14 € Swingaway anti tip LEFT side (Only with square back frame. Not with XH040)
- XJ100 Antivuelco unilateral Sport (montaje central)
525,46 € Single sport anti tip (centre mounted)
- XJ020 Antivuelco abatible unilateral derecho (sólo con diseño cuadrado de armazón. No posible con XH040)
229,14 € Swingaway anti tip RIGHT side (Only with square back frame. Not with XH040)

* **NOTA:** Con protector lateral con fender el ajuste del COG está limitado a 10 mm hacia delante y 25 mm hacia atrás. Si necesita mayor rango de ajuste, indíquelo en la sección "Notas" de la última página

RUEDAS TRASERAS

Tamaño

- XY420 24" **24" Wheels** XY430 25" **25" Wheels**

Espacio rueda-chasis

- XY460 Espacio de la rueda al chasis
Rear wheel gap



- 15 20 25

Individual

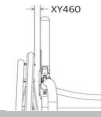

Tipos de ruedas

- | | |
|---|---|
| <input type="checkbox"/> XK010 Sun Fusion, 16 radios (Carrete gris plata, radios negros) Fusion 16 spoke (Silver Hub, black spokes) | <input type="checkbox"/> XK320 Spinergy XLX 12 radios cruzados (selecciona color) Spinergy XLX 12 spoke (cross/radial spoked) 1.178,80 € |
| <input type="checkbox"/> XK050 Spinergy LX 12 radios (selecciona abajo el color) Spinergy LX 12 spoke 1.119,44 € | <input type="checkbox"/> XK060 Spinergy SPOX 18 radios (selecciona color abajo) Spinergy SPOX 18 spoke 842,74 € |
| <input type="checkbox"/> XK150 Spinergy CLX 18 radios Blade (llanta carbono) (selecciona abajo el color- Carrete sólo posible en negro) Spinergy CLX 18 carbon blade spoke. N/A IN SILVER HUB 1.825,68 € | <input type="checkbox"/> XK070 Spinergy BLXL 18 radios (selecciona abajo el color- Carrete sólo en negro) Spinergy BLXL 18 blade spoke. N/A IN SILVER HUB 1.178,80 € |

Opciones de colores para ruedas Spinergy:

- | | | |
|---|--|---|
| <input type="checkbox"/> Radios negros Black spokes | <input type="checkbox"/> Radios blancos White spokes | <input type="checkbox"/> Radios amarillos Yellow spokes |
| <input type="checkbox"/> Radios rojos Red spokes | <input type="checkbox"/> Radios azules Blue spokes | <input type="checkbox"/> Radios rosas Pink spokes |
| <input type="checkbox"/> Radios morados Purple spokes | <input type="checkbox"/> Radios naranjas Orange spokes | <input type="checkbox"/> Radios verdes Green spokes |



- XK180 Colores customizados para Spinergy
Individual spoke design
261,87 €

Especificar color:

Interiores:

Inside:

Exteriores:

Outside:

Opción de color anodizado

- | | | | |
|--|--|--|---|
| <input type="checkbox"/> XK190 Carrete negro 137,23 € (Opción standard) Black hub (std option) | <input type="checkbox"/> XK200 Carrete gris plata 137,23 € (no con BLXL/CLX) Silver hub | <input type="checkbox"/> XK201 Carrete y llanta rojo 210,33 € (Sólo LX, XLX & BLXL) Red hub/rims | <input type="checkbox"/> XK205 Carrete y llanta en color personalizado. Color: 275,33 € Individual hub/rims |
| <input type="checkbox"/> XK202 Carrete y llanta morado 210,33 € (Sólo LX, XLX & BLXL) Purple hub/rims | <input type="checkbox"/> XK203 Carrete y llanta azul 210,33 € (Sólo LX, XLX & BLXL) Blue hub/rims | <input type="checkbox"/> XK204 Carrete y llanta dorado 275,33 € (Sólo LX, XLX & BLXL) Gold hub/rims | Select colour: <input type="text"/> |

Sin ruedas

- XK040 Sin ruedas
Supply without Wheels



Posición del aro

- | | |
|--|---|
| <input type="checkbox"/> XY480 Montaje estrecho Narrow set handrim | <input type="checkbox"/> XY485 Montaje ancho Wide set handrim |
| <input type="checkbox"/> XL090 Cortar patillas del aro (Recomendado si la distancia entre chasis y rueda es 20 mm o menos) 163,19 € Remove excess mounting tabs (recommended for small wheel gaps) | |

Aros

- | | |
|---|--|
| <input type="checkbox"/> XL010 Aros de aluminio anodizado con 6 uniones (Standard si no selecciona otra opción) Aluminium hard anodised 6 tab (Standard if no option selected) | <input type="checkbox"/> XL040 Aros de titanio con 6 uniones 386,50 € Titanium 6 tab |
| <input type="checkbox"/> XL160 Aros Elipse con 6 uniones 471,31 € Elipse 6 tab | <input type="checkbox"/> XL035 Aros Natural Fit LT 471,31 € Natural Fit LT |
| <input type="checkbox"/> XL020 Aros Tetra Grip con 6 uniones 456,25 € Tetra grip 6 tab | <input type="checkbox"/> XL150 Aros Carbolife Gekko 793,48 € Carbolife Gekko <input type="checkbox"/> Negro <input type="checkbox"/> Gris plata Black Silver |
| <input type="checkbox"/> XL100 Aros Para Grip con 6 uniones 456,25 € Para grip 6 tab | <input type="checkbox"/> XL170 Aros Carbolife Curve L (Negro) 825,30 € Carbolife Curve L (Black) |

Cubiertas

- | | |
|---|---|
| <input type="checkbox"/> XM010 Kenda alta presión Kenda <input type="checkbox"/> Gris (Std) <input type="checkbox"/> Azul <input type="checkbox"/> Rojo | <input type="checkbox"/> XM060 Schwalbe One (sólo para 24" y 25") 152,07 € Schwalbe One (24",25" only) |
| <input type="checkbox"/> XM130 Kenda color negro 29,67 € Kenda black | <input type="checkbox"/> XM050 Kenda K885 mountain bike (sólo 24" y 25") 43,04 € Kenda K885 mountain bike tyre (24",25" only) |
| <input type="checkbox"/> XM020 Schwalbe Marathon Plus 122,90 € Schwalbe Marathon Plus | |
| <input type="checkbox"/> XM040 Shox maciza, color negro 179,52 € Shox solid airless | |

Válvulas

- | | |
|--|---|
| <input type="checkbox"/> XY500 Válvula Schraeder (Standard si no se selecciona ninguna opción) Schraeder inner tube valve (Standard if no option selected) | <input type="checkbox"/> XY490 Valvula Presta Presta inner tube valve |
|--|---|

Accesorios para ruedas

- | | |
|---|---|
| <input type="checkbox"/> XK310 Ruedas Offroad 24" (sustituye a las ruedas 25" con cubiertas Kenda Alta Presión) 1.038,58 € Offroad wheel set 24" rim with handrim, MTB tyre and axle pins (Replaces 25" wheel with XM010) | <input type="checkbox"/> XK300 Ruedas Offroad 22" (sustituye a las ruedas 24" con cubiertas Kenda Alta Presión) 1.038,58 € Offroad wheel set 22" rim with handrim, MTB tyre and axle pins (Replaces 24" wheel with XM010) |
|---|---|

COLORES ARMAZÓN

Armadón y componentes

- XN010 Armazón pintado XN150 Acabado pintado de los componentes (tubo del eje y protectores laterales) (si no se especifica, mismo color que armazón)

Powder coated frame

Powder coated components (Frame colour if not specified)

| Armadón | Comp. | <u>Brillante</u> | Armadón | Comp. | <u>Mate</u> | Armadón | Comp. | <u>Especial</u> |
|--------------------------|--------------------------|----------------------------|--------------------------|--------------------------|----------------------|--------------------------|--------------------------|----------------------------|
| <input type="checkbox"/> | <input type="checkbox"/> | Negro brillante 103 | <input type="checkbox"/> | <input type="checkbox"/> | Negro mate 105 | <input type="checkbox"/> | <input type="checkbox"/> | Espejo cromado 300 |
| <input type="checkbox"/> | <input type="checkbox"/> | Blanco brillante 100 | <input type="checkbox"/> | <input type="checkbox"/> | Blanco mate 101 | <input type="checkbox"/> | <input type="checkbox"/> | Gris plata c/purpurina 170 |
| <input type="checkbox"/> | <input type="checkbox"/> | Gris brillante 132 | <input type="checkbox"/> | <input type="checkbox"/> | Gris mate 131 | <input type="checkbox"/> | <input type="checkbox"/> | Negro mate metalizado 104 |
| <input type="checkbox"/> | <input type="checkbox"/> | Crema brillante 135 | <input type="checkbox"/> | <input type="checkbox"/> | Gris claro mate 133 | <input type="checkbox"/> | <input type="checkbox"/> | Gris mate metalizado 130 |
| <input type="checkbox"/> | <input type="checkbox"/> | Rojo brillante 108 | <input type="checkbox"/> | <input type="checkbox"/> | Azul marino mate 152 | <input type="checkbox"/> | <input type="checkbox"/> | Negro jaspeado 201 |
| <input type="checkbox"/> | <input type="checkbox"/> | Amarillo brillante 120 | | | | <input type="checkbox"/> | <input type="checkbox"/> | Gris jaspeado 202 |
| <input type="checkbox"/> | <input type="checkbox"/> | Verde bosque brillante 143 | | | | <input type="checkbox"/> | <input type="checkbox"/> | Blanco jaspeado 200 |
| <input type="checkbox"/> | <input type="checkbox"/> | Verde brillante 107 | | | | | | |
| <input type="checkbox"/> | <input type="checkbox"/> | Azul oscuro brillante 151 | | | | | | |
| <input type="checkbox"/> | <input type="checkbox"/> | Azul real brillante 154 | | | | | | |
| <input type="checkbox"/> | <input type="checkbox"/> | Azulón brillante 174 | | | | | | |
| <input type="checkbox"/> | <input type="checkbox"/> | Turquesa brillante 141 | | | | | | |
| <input type="checkbox"/> | <input type="checkbox"/> | Rosa brillante 188 | | | | | | |
| <input type="checkbox"/> | <input type="checkbox"/> | Naranja brillante 180 | | | | | | |
| <input type="checkbox"/> | <input type="checkbox"/> | Morado brillante 157 | | | | | | |

- XN200 Color personalizado (Indicar color/RAL)

233,96 € Individual paint colour (State Colour/RAL code)

Armadón Componentes

-
-

NOTA: (ver guía de colores RGK)

- FXTXN030 Acabado armazón Satinado XN165 Acabado componentes satinados
- 243,31 € (Resto de componentes en negro a menos que se seleccione XN165)
- Beadblast frame (All parts black unless XN165 chosen) 131,29 € Beadblast components
- FXTXN050 Acabado armazón Brillo XN170 Acabado componentes Brillo
- 760,38 € (Resto de componentes en negro a menos que se seleccione XN170)
- Polished frame (All parts black unless XN170 chosen) 261,86 € Polished components

Color anodizado en horquilla

Nota: Detalle de color en la horquilla



- Detalles en negro Detalles en plata XN250 Detalles en color personalizado
- Black accent Silver accent 209,95 € Individual Accent Colour
- Detalles en rojo Detalles en azul
- Red accent Blue accent
- Detalles en morado
- Purple accent

TAPICERÍA

Tapicería de asiento

- XP040 Tapicería ajustable en tensión con cinchas XR050 Base de asiento de fibra de carbono
- Seat sling strap adjustable 543,06 € Carbon fibre seat plate

Tapicería de respaldo

- XP050 Tapicería de respaldo Air Tech ajustable en tensión con cinchas XP060 Incremento tapicería respaldo cuero (negro)
- Airttech backrest strap adjustable 557,10 € Backrest upgrade to full leather (Black)
- XP070 Incremento tapicería con esquinas cuero (negro)
- 180,08 € Backrest upgrade to leather corners (Black)

Color logo RGK

- Blanco (Std) Verde Azul Color personalizado:
- White (Std) Green Blue Individual:
- Rojo Naranja Morado
- Red Orange Purple

Color logo Octane FX

- Blanco (Std) Verde Azul Color personalizado:
- White (Std) Green Blue Individual:
- Rojo Naranja Morado
- Red Orange Purple

Personalizaciones en tapicería

- XP110 Tapicería de respaldo con bolsillo de cremallera (No con respaldo Sub4) XP170 Tapicería con dibujo personalizado
- 143,19 € Backrest with zip pocket (N/A with Sub4 backrest) 219,57 € Individual backrest embroidery

COMPLETAR PÁGINA 11

COJINES RGK

Cojín de espuma RGK

- XP080 Cojín espuma RGK (seleccionar funda abajo)
134,27 € **Elegir densidad y altura del cojín**
Cushion foam (select density and size below)
- Cojín densidad blanda (CMS040) Cojín densidad media (CMS050)
Soft (CMS040) **Medium (CMS050)**
- Altura cojín 50 mm Altura cojín 75 mm Altura cojín 100 mm
50mm **75mm** **100mm**

Opciones funda de cojín

- XP085 Funda de cojín de Nylon (color negro)
Nylon cushion cover (Black)
- XP090 Incremento funda de cojín Air Lite transpirable (color negro)
103,87 **Air Lite cushion cover (Black)**
- XP100 Funda de cojín de cuero (color negro)
243,98 € **Leather cushion cover (Black)**

COJINES Y RESPALDOS JAY

Imprescindible adjuntar hoja de pedido del cojín o respaldo

- Cojines JAY**
Consulta la gama completa y los precios en nuestra web.
JAY Cushion (Price dependant on size / option)
- Respaldos JAY**
Consulta la gama completa y los precios en nuestra web.
NOTA: Para compatibilidad con respaldo JAY 3 Carbono son necesarios tubos de respaldo de 25mm . Añadir comentario en sección "Notas" de la última página para aplicar modificación en silla Octane FX
JAY Backrest (Price dependant on size / option)

RUEDA FRONTAL TODOTERRENO

- XR080 Rueda frontal todoterreno Frontwheel (Sólo con reposapiés tubulares XB010, TGAXB080 y XB150)
906,67 € **Frontwheel assembly (Only with tubular style footrest)**

ACCESORIOS

- XP120 Protectores del chasis de neopreno con cremallera (color negro)
115,71 € **Frame protectors Neoprene zip fasten (Black)**
- XP420 Protectores del armazón de Nylon con velcro (color negro)
84,31 € **Frame protectors Nylon velcro fasten (Black)**
- XR010 Bolsa para objetos personales con Velcro sobre asiento (color negro)
60,82 € **Seat pouch velcro attach (Black)**
- XR200 Mochila negra con logo RGK
90,08 € **Rucksack with RGK logo (Black)**
- XR100 Bolsa de transporte FX
504,90 € **FX carry bag**
- XR090 Kit de herramientas
Tool kit
- XS060 Cincha pantorrillera
Calf strap

NOTAS ADICIONALES

TAPICERÍA CON DIBUJO PERSONALIZADO (XP170)

ADJUNTAR IMAGEN JPG DEL DISEÑO E INDICAR POSICIÓN ABAJO



NOTAS ADICIONALES SOBRE LA SILLA:

Empty grid area for additional notes on the chair.

BUILT-4-ME SOLICITUD DE ESPECIFICACIONES ESPECIALES *

(por favor detalla abajo en qué consiste la especificación especial y la(s) página(s) a las que aplica)

SOLICITUD DE ESPECIFICACIONES ESPECIALES APROBADA (Uso interno RGK)

Firma RGK

Empty grid area for special specifications details.

* Estas solicitudes especiales requieren un estudio de viabilidad que puede aumentar el precio y el plazo de entrega del pedido. Toda solicitud de dimensiones, opciones o armazón que no figure en la hoja de pedido se considerará una solicitud especial (Built-4-Me).