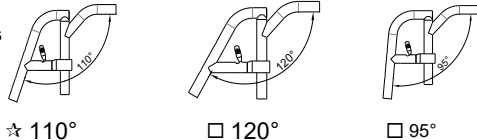
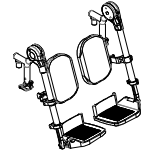

Fecha .....	Spain	CRASH TEST APPROVED
Usuario .....	Sello de la empresa	Silla de ruedas superligera plegable
Peso del usuario (kg) .....		€ 1818,00
Idioma manual de usuario .....	Responsable .....	PVP - IVA no incluido

Medidas de la silla - La tolerancia en todas las medidas indicadas y/o solicitadas es de ± 10 mm	
Ancho asiento (LS)	<input type="checkbox"/> 33 <input type="checkbox"/> 36 <input type="checkbox"/> 39 <input type="checkbox"/> 42 <input type="checkbox"/> 45 <input type="checkbox"/> 48
Profundidad asiento (PS)	<input type="checkbox"/> 35 <input type="checkbox"/> 37,5 <input type="checkbox"/> 40 <input type="checkbox"/> 42,5 <input type="checkbox"/> 45 <input type="checkbox"/> 47,5
Distancia reposapiés (DP)	..... (cm) Dato obligatorio!±0.5cm - posiciones de ajuste cada 1,5 cm <b>(Distancia real entre el asiento y el reposapiés) - IMPORTANTE! Desde el reposapiés hasta el suelo min.4cm (Min. Altura delantera = DP+4 cm)</b>
Ajuste	☆ Estándar <input type="checkbox"/> Prudencial <input type="checkbox"/> Activo <input type="checkbox"/> Extremo
Altura respaldo (TS)	Valor std. 36 .....(min 30-max 54) Posiciones de ajuste cada 1,5 cm
Cruz (negro)	☆ Sencilla <input type="checkbox"/> Doble (No amplitud asiento 33-36)
Altura delantera .....	(STD 49) - Altura trasera ..... (STD 44)

<b>SAFETY</b>		08654 178,00
<input type="checkbox"/> Sistema de anclaje de 4 puntos para fijar la silla. <b>NO DISPONIBLE CON: Chasis en aluminio DYNAMIC 2.0 - Chasis de titanio T MAX</b> Es obligatorio el uso de un reposacabezas durante el transporte (la instalación debe realizarla el fabricante)		

Chasis trasero	
Chasis en aluminio	<input checked="" type="checkbox"/> Chasis estándar en aluminio - Mismo color chasis delantero La profundidad real del asiento desde la parte delantera del tapizado hasta el tubo del respaldo será de 1cm más Inclinación rueda trasera ☆ 0° <input type="checkbox"/> 1,5° <input type="checkbox"/> 3°
	<input type="checkbox"/> Chasis en aluminio DYNAMIC 2.0 - (COLOR NEGRO) <span style="float: right;">09955 303,00</span> La profundidad real del asiento desde la parte delantera del tapizado hasta el tubo del respaldo será de 1.5cm más Con respaldo ajustable en grados (+/-9°) Excluir la instalación del: Freno para acompañante (freno tambor) - Sistema de anclaje de 4 puntos para fijar la silla. Inclinación rueda trasera ☆ 0° <input type="checkbox"/> 1,5° <input type="checkbox"/> 2° <input type="checkbox"/> 4°
Chasis titanio TMAX	Chasis de titanio T MAX <span style="float: right;">03940 379,00</span> La profundidad real del asiento desde la parte delantera del tapizado hasta el tubo del respaldo será de 1cm más <b>Tubo Titanio sin barnizar</b> <b>Reducción peso aprox. 250gr</b> <b>Excluir la instalación del: Sistema de anclaje de 4 puntos para fijar la silla.</b> Inclinación rueda trasera ☆ 0° <input type="checkbox"/> 1,5° <input type="checkbox"/> 3°

Chasis delantero	
<input type="checkbox"/> Chasis corto - Recomendado con Profundidad asiento (PS) 35 - 37,5 <input type="checkbox"/> Chasis mediano - Recomendado con Profundidad asiento (PS) 40 - 42,5 <input type="checkbox"/> Chasis largo - Recomendado con Profundidad asiento (PS) 45 - 47,5	<b>Ángulo del chasis</b>  ☆ 110° <input type="checkbox"/> 120° <input type="checkbox"/> 95°
<input type="checkbox"/> Chasis delantero elevable, abatible y desmontable. <b>Incluye soportes para las pantorrillas y reposapiés de plástico con cincha para talones.</b> (no disponible con ancho 33) Distancia min. posible 25cm.	 <span style="float: right;">09730 308,00</span>

Color chasis	
<b>Color chasis (sin cargo extra)</b> ☆ Negro opaco <input type="checkbox"/> Tekno antracita <input type="checkbox"/> Gris opaco <input type="checkbox"/> Blanco perla <input type="checkbox"/> Azul noche opaco <input type="checkbox"/> Rojo opaco	
<b>Color chasis bajo pedido</b> <input type="checkbox"/> Plata brillante <input type="checkbox"/> Fucsia brillante <input type="checkbox"/> Azul china brillante <span style="float: right;">12579 120,00</span> <input type="checkbox"/> Azul brillante <input type="checkbox"/> Lima brillante <input type="checkbox"/> Rojo brillante	

<b>Respaldo</b> ☆ Tapizado respaldo multiajustable traspirable
---

Permobil Medical Devices and Services, S.L. inscrita en el Registro Mercantil de Madrid. Tomo: 41088, folio 182, inscripción 1, hoja M-728631. C.I.F. B-02736510.  
 Domicilio Social C/ Príncipe de Vergara 211, 1 B; Madrid -28002; España

Order\_es@permobil.com - https://www.permobil.com/es-es

Fecha .....	Pedido .....	Usuario .....	Dirección .....
-------------	--------------	---------------	-----------------

<b>Tubo de los puños</b>			
<input checked="" type="checkbox"/> Tubos con puño standard			
<input type="checkbox"/> Puños plegables			02958 228,00
<b>No disponible con: Extensión puño acompañante, Freno para acompañante (freno tambor)</b>			

<b>Set de colores: Incluido el buje, llanta, placa ajuste rueda trasera y horquillas delanteras</b>			
Sólo las ruedas estándar Progeo 22"/24" tienen bujes y llantas de color			
<input checked="" type="checkbox"/> Negro	22" 24" 25" 26"		
<input type="checkbox"/> Plata brillante	22" 24"	00833	130,00
<input type="checkbox"/> Lima brillante	22" 24"	00833	130,00
<input type="checkbox"/> Azul brillante	22" 24"	00833	130,00
<input type="checkbox"/> Rojo brillante	22" 24"	00833	130,00
<input type="checkbox"/> Fucsia brillante	22" 24"	00833	130,00
<input type="checkbox"/> Blanco perla	22" 24"	00833	130,00
<input type="checkbox"/> Tekno antracita	22" 24"	00833	130,00
<input type="checkbox"/> Azul noche opaco	22" 24"	00833	130,00
<input type="checkbox"/> Gris opaco	22" 24"	00833	130,00
<input type="checkbox"/> Rojo opaco	22" 24"	00833	130,00



<b>Ruedas delantera</b>			
<input checked="" type="checkbox"/> 5" Blanda			
<input type="checkbox"/> 4" Blanda			
<input type="checkbox"/> 3" Sport	<i>Configuración más ligera</i>		
<input type="checkbox"/> 6" Blanda	No disponible con ángulo del chasis 95°		
<input type="checkbox"/> 6" Hinchable	No disponible con ángulo del chasis 95°		
<input type="checkbox"/> 7" Blanda	No disponible con ángulo del chasis 95°		
<input type="checkbox"/> 3" Activas soft (grandes)	(Aro de aluminio)	06824	108,00
<input type="checkbox"/> 4" Activas sport (estrecha)	(Aro de aluminio)	01398	108,00
<input type="checkbox"/> 4" Activas soft (grandes)	(Aro de aluminio)	03943	108,00
<input type="checkbox"/> 5" Activas soft (grandes)	(Aro de aluminio)	07518	108,00
<input type="checkbox"/> 5" Hinchable		10844	70,00



<b>Ruedas traseras</b>			
<input checked="" type="checkbox"/> 24" ultra-light Standard Progeo			
<input type="checkbox"/> 22" Ultra-light Standard Progeo			
<input type="checkbox"/> 25" Ultra-light Standard Progeo	(color negro)		
<input type="checkbox"/> 26" Progeo-STD!	(color negro)		
<input type="checkbox"/> 24" ULTRA-LIGHT PROGEO KEY SPORT	<i>Configuración más ligera</i>	04383	757,00
<input type="checkbox"/> 24" ultra-light "Spinergy LX"		01685	795,00
<input type="checkbox"/> 24" Ultra-light "Spinergy LXL"	<input type="checkbox"/> Carrete color negro y radios blanco	07846	687,00
<input type="checkbox"/> 24" ultra-light "Spinergy aro Flex"	Aro integrado de aluminio/goma	02270	1.076,00
<input type="checkbox"/> 25" Ultra-light "spinergy LX"		02101	795,00
<input type="checkbox"/> 25" Ultra-light "Spinergy LXL"	<input type="checkbox"/> Carrete color negro y radios blanco	07847	687,00
<input type="checkbox"/> 26" Ultra-light "Spinergy LX"		02102	795,00
<input type="checkbox"/> 24" off-road (aro de aluminio negro)		01392	314,00
<input type="checkbox"/> 22" con freno para acompañante (freno tambor) (aro de aluminio)		03385	379,00
<b>Disponible sólo con Inclinación rueda trasera 0°</b>			
<b>No disponible con Chasis Dynamic 2.0</b>			
<input type="checkbox"/> 24" con freno para acompañante (freno tambor) (aro de aluminio)		03384	379,00
<b>Disponible sólo con Inclinación rueda trasera 0°</b>			
<b>No disponible con Chasis Dynamic 2.0</b>			
<input type="checkbox"/> Rueda con doble aro para hemipléjico - (24" ruedas trasera, aros de aluminio y neumáticos alta presión) - Inclinación rueda trasera 0°			
	<input type="radio"/> Derecha <input type="radio"/> Izquierda	02103	359,00



<b>Cubierta rueda trasera</b>			
<input checked="" type="checkbox"/> Cubiertas de alta presión	(22"-24"-25"-26")	<i>Configuración más ligera</i>	
<input type="checkbox"/> Cubiertas con perfil de alta presión	(24")		
<input type="checkbox"/> Marathon Plus	(24"-25")	(con protección anti pinchazos)	01669 74,00
<input type="checkbox"/> Cubiertas sólidas - color Negro	(24")		11083 108,00
<b>No disponible con Ruedas traseras: 24" ULTRA-LIGHT PROGEO KEY SPORT, 24" Ultra-light "Spinergy LXL"</b>			
<input type="checkbox"/> Cubiertas sólidas - color Gris	(22")		04181 87,00

Fecha .....	Pedido .....	Usuario .....	Dirección .....
-------------	--------------	---------------	-----------------

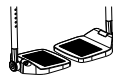
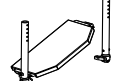
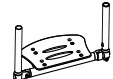
Aro	Distancia aro - rueda ☆ 3 cm	□ 4 cm		
☆ Aluminio	(22"-24"-25"-26")	<i>Configuración más ligera</i>		
<input type="radio"/> Aluminio negro SOFT-TOUCH	(24"-25")	(Aro 24", en la rueda de 25" se instala con espaciadores)	09170	163,00
<input type="radio"/> Acero cromado	(24"-25")	(Aro 24", en la rueda de 25" se instala con espaciadores)	01684	178,00
<input type="radio"/> Titanio	(24"-25")	(Aro 24", en la rueda de 25" se instala con espaciadores)	00016	286,00
<input type="radio"/> Ultra Greep	(24"-25")	(Aro 24", en la rueda de 25" se instala con espaciadores)	00017	427,00
<input type="radio"/> Max greep	(24"-25")	(Aro 24", en la rueda de 25" se instala con espaciadores)	00834	427,00
<input type="radio"/> TOP FRICTION	(24"-25")	(Aro 24", en la rueda de 25" se instala con espaciadores)	11023	427,00
Perfil ovalado con inserción de caucho				
<input type="radio"/> NOVA H	(24"-25")	(Aro 24", en la rueda de 25" se instala con espaciadores)	11025	286,00
Perfil ergonómico en negro				
<input type="radio"/> NOVA D	(24"-25")	(Aro 24", en la rueda de 25" se instala con espaciadores)	11026	319,00
Perfil ergonómico con revestimiento de goma (ideal para tetraplásticos)				
<input type="radio"/> SURGE LT	(25")	Perfil ovalado con inserción de caucho	06427	427,00
<input type="radio"/> Timon	(24")		00693	211,00
<input type="radio"/> Funda de silicona para aro de aluminio std		Disponible para medidas (22" - 24" - 26")	04050	178,00

Freno de la rueda			
<input checked="" type="radio"/> Palanca inclinada empujar para frenar			
<input type="checkbox"/> Palanca recta empujar para frenar			
<input type="checkbox"/> Palanca recta tirar para frenar			
<input type="radio"/> Freno Sport			06428 108,00
<input type="radio"/> Freno con barra extensión empujar			01949 60,00
<input type="radio"/> Freno con barra extensión tirar			03372 60,00

Reposapiés (No disponible con Chasis delantero elevable, abatible y desmontable.) - Tras tablas de referencia N°3			
<input checked="" type="radio"/> Reposapiés de plástico, Ajustable en inclinación	No disponible con Chasis delantero elevable, abatible y desmontable. Distancia min. posible 27cm. ☆ 2/3 Interna □ 2/3 Externa		11525
<input type="checkbox"/> Reposapiés completo- abatible Ajustable en profundidad e inclinación	No disponible con Chasis delantero elevable, abatible y desmontable. Distancia min. posible 26cm. □ Interna ☆ 2/3 Interna □ Externa		11527
<input type="radio"/> Distancia min. posible 21cm. Disponible sólo con Sistema Mult. Función y rotativo - 03945	184,00		
<input type="checkbox"/> Reposapiés completo- abatible de aluminio Ajustable en profundidad e inclinación	No disponible con Chasis delantero elevable, abatible y desmontable. Distancia min. posible 26cm. □ Interna ☆ 2/3 Interna □ 2/3 Externa □ Externa		11528
<input type="radio"/> Reposapiés completo de fibra de carbono Ajustable en profundidad e inclinación	No disponible con Chasis delantero elevable, abatible y desmontable. Distancia min. posible 26cm. ☆ Interna □ Externa		03291 281,00

Protector de ropa			
<b>Protector de ropa - FIXED</b>			
<input checked="" type="radio"/> ABS protector de ropa			
<input type="checkbox"/> ABS Protector de ropa liso			
<input type="radio"/> Protector de ropa en fibra de carbono			03946 281,00
<input type="radio"/> Protector de ropa liso en fibra de carbono			08918 271,00
<b>Protector de ropa - DESMONTABLE</b>			
<input type="radio"/> Protector de ropa desmontable en ABS			08921 108,00
<input type="radio"/> Protector de ropa desmontable liso en ABS			08921 108,00
<input type="radio"/> Protector de ropa en fibra de carbono y desmontable			08919 379,00
<input type="radio"/> Protector de ropa desmontable liso en fibra de carbono			08920 379,00

Permobil Medical Devices and Services, S.L., inscrita en el Registro Mercantil de Madrid, Tomo: 41088, folio 182, inscripción 1, hoja M-728631, C.I.F. B-02736510. Domicilio Social C/ Príncipe de Vergara 211, 1 B, Madrid, -28002, España

Order\_es@permobil.com - https://www.permobil.com/es-es



Fecha .....	Pedido .....	Usuario .....	Dirección .....
-------------	--------------	---------------	-----------------

### Reposabrazos

Reposabrazos tubulares con soporte estándar combinados con ruedas antivuelco excluyen la posibilidad de instalar las ruedas de tránsito.

- |  |   |   |                |               |
|--|---|---|----------------|---------------|
| <input type="radio"/> Reposabrazos tubulares | (Reposabrazos desmontable, abatible y regulable en altura)<br><input type="radio"/> Soporte estándar (No con chasis Dynamic)<br><input type="radio"/> Soporte en acero con enganche de seguridad. |  | 04828<br>00694 | <b>298,00</b> |
|--|---|---|----------------|---------------|





### Reposabrazos extraíble con protector de ropa en ABS

- |   |  |   |       |               |
|---|--|---|-------|---------------|
| <input type="radio"/> Reposabrazos escritorio PROGEO  | (Desmontable y regulable en altura)<br>No disponible con Chasis Dynamic 2.0 + Inclinación rueda trasera 4° |  | 09956 | <b>265,00</b> |
| <input type="radio"/> Reposabrazos extraíble con protector de ropa liso en ABS              |  |  | 08881 | <b>265,00</b> |
| <input type="radio"/> Reposabrazos extraíble con protector de ropa liso en fibra de carbono |  |  | 08882 | <b>427,00</b> |



### Accesorios

- |  |  |  |       |               |
|--|--|--|-------|---------------|
| <input type="radio"/> Tapizado de protección para el chasis delantero                      |  |  | 07058 | <b>70,00</b>  |
| <input type="radio"/> Tejido de conexión entre respaldo y tela de asiento                  |  |  | 10241 | <b>22,00</b>  |
| <input type="radio"/> Bolsa de almacenamiento extraíble (con sistema de liberación rápida) |  |  | 09811 | <b>103,00</b> |

### Opcional 1

- |  |  |   |                |                                |
|--|--|---|----------------|--------------------------------|
| <input type="radio"/> Ruedas de tránsito                     |  |    | 00836          | <b>206,00</b>                  |
| <input type="radio"/> Rueda anti-vuelcos con enganche rápido | (rotación interna para reducir tamaño de la silla)<br><input type="radio"/> Derecha<br><input type="radio"/> Izquierda |   | 00023<br>00024 | <b>178,00</b><br><b>178,00</b> |
| <input type="radio"/> Pisador acompañante                    | <input type="radio"/> Derecho<br><input type="radio"/> Izquierdo   |  | 00025<br>01046 | <b>87,00</b><br><b>87,00</b>   |
| <input type="radio"/> Soporte para bastón                    | <input type="radio"/> Derecho<br><input type="radio"/> Izquierdo   |  | 00838<br>00837 | <b>65,00</b><br><b>65,00</b>   |

### Opcional 2

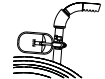
- |  |  |   |                |                                |
|--|--|---|----------------|--------------------------------|
| <input type="radio"/> Tetraclicp                           | (Quick release para tetraplégico)                                |   | 03947          | <b>163,00</b>                  |
| <input type="radio"/> Pletina extensión de ruedas traseras | (No con chasis Dynamic 2.0)                                      |   | 01950          | <b>195,00</b>                  |
| <input type="radio"/> Adaptador bicicleta de mano          |  |   | 00506          | <b>98,00</b>                   |
| <input type="radio"/> Extensión puño acompañante           | (Desmontable y regulable en altura)                              |  | 01048          | <b>206,00</b>                  |
| <input type="radio"/> Arnés                                |  |   | 04103          | <b>163,00</b>                  |
| <input type="radio"/> Cinturón pélvico de seguridad        |  |   | 03972          | <b>117,00</b>                  |
| <input type="radio"/> Mesa (desmontable)                   |  |   | 00508          | <b>265,00</b>                  |
| <input type="radio"/> Soporte lumbar                       | (para insertar en el tapizado del respaldo)                      |   | 00013          | <b>48,00</b>                   |
| <input type="radio"/> Reposacabezas                        | (Plegable con la silla)  |  | 04049          | <b>572,00</b>                  |
| <input type="radio"/> Soporte rifonera desmontable         | <input type="radio"/> Derecha<br><input type="radio"/> Izquierda |  | 02097<br>02098 | <b>265,00</b><br><b>265,00</b> |
| <input type="radio"/> Protector de radios Negros           | (22"-24")  |   | 01043          | <b>233,00</b>                  |
| <input type="radio"/> Protector de radios Transparentes    | (22"-24")  |   | 00835          | <b>233,00</b>                  |
| <input type="radio"/> Protector de radios Diseño Progeo    | (22"-24")  |   | 00019          | <b>233,00</b>                  |
| <input type="radio"/> Protector de radios Dragón           | (22"-24")  |   | 02106          | <b>233,00</b>                  |

### Kit adicional

- |  |   |  |       |               |
|--|---|--|-------|---------------|
| <input type="radio"/> 24" ruedas traseras off-road | Cubierta Off-Road - aro de aluminio (color negro) |  | 03378 | <b>487,00</b> |
| <input type="radio"/> 24" FAT ruedas traseras      | Cubierta FAT 3" - aro de aluminio (color negro)   |  | 09357 | <b>833,00</b> |

Fecha ..... Pedido ..... Usuario ..... Dirección .....

### PHYSIO - Respaldo postural (Tela respaldo original no provista)

Desmontable con liberación rápida  
Adecuado para tubos de diámetro. 18+26mm  
Ajuste de profundidad. (4cm)  
Ajuste de ángulo. (±18°)

- AIR** Carcasa en carbono  
no disponible con ancho 48

ALTURA RESPALDO	28	34	40			
Configuración del respaldo 	Ala de contención lateral A=alta - R=regular					
	A	R	A	R	A	R
	<input type="checkbox"/>	<input type="checkbox"/>	<input type="checkbox"/>	<input type="checkbox"/>	<input type="checkbox"/>	<input type="checkbox"/>

770,00

- POSTURE** Carcasa en aluminio

ALTURA RESPALDO	34	40	52			
Configuración del respaldo 	Ala de contención lateral R=regular					
	R	R	R			
	<input type="checkbox"/>	<input type="checkbox"/>	<input type="checkbox"/>			

770,00

### Configuración PROFUNDA con soporte lateral PAD (altura ajustable)

- Almohadilla en aluminio con acolchado y funda de tejido transpirable



Pequeño (h 13cm)



Derecho  
10272

Izquierdo  
10272

Grande (h 20cm)



Derecho  
10273

Izquierdo  
10273

### SWING AWAY - Soporte lateral

Hardware de fijación y ajuste completo con manguito de protección  
Almohadilla en aluminio con acolchado y funda de tejido transpirable

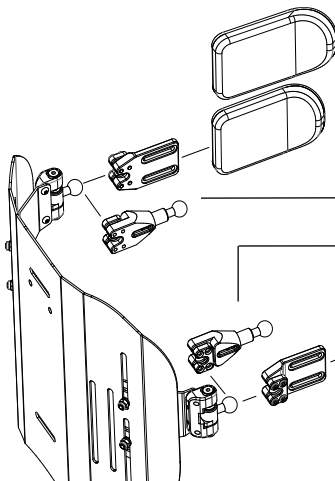

- Grande (18x12)

05647 211,00

- Pequeña (14x9)

05643 211,00

- Extensión de soporte lateral.

Cantidad.....

10271 76,00

- Extensión de soporte lateral.

Cantidad.....

- Pequeña (14x9)

05642 211,00

- Grande (18x12)

05646 211,00

- Reposacabezas regulable - Sistema de montaje de doble esfera  
Disponibile solo con respaldo Physio Posture

Grande (34x14)  
 Pequeño (28x14)



05648 450,00

Fecha ..... Pedido ..... Usuario ..... Dirección .....

### Nota

Permobil Medical Devices and Services, S.L., inscrita en el Registro Mercantil de Madrid, Tomo: 41088, folio 182, inscripción 1, hoja M-728631, C.I.F. B-02736510.  
 Domicilio Social C/ Príncipe de Vergara 211, 1 B, Madrid -28002, España

Order\_es@permobil.com - https://www.permobil.com/es-es





Silla : Progeo EXELLE VARIO - Rev. 2024.1

Precios - IVA no incluido  
para añadir a la lista de precios

<b>Enviar esta página solo si ha elegido algún opcional</b>	
<input checked="" type="checkbox"/> Estándar	(de serie si no se indica nada)
<input type="checkbox"/> bajo pedido	(sin cargo extra)
<input type="checkbox"/> opcional	(añadir coste al precio de venta)

## TABLAS DE REFERENCIAS

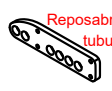
1	Altura delantera	
Chasis cerrado (95°) con máx. tornillo de 5"		
Ruedas delantera	Altura delantera	
	min.	max
3"	41	52
4"	42	53
5"	44	54
6"	48	55
7"	50	56
El tamaño de la horquilla será determinada sólo por Progeo en consonancia con la configuración final de la silla.		

2	Altura trasera			
Chasis trasero	Ruedas traseras			
	22"	24"	25"	26"
 Placa recta   Pletina ergonómica   Pletina extensión de ruedas traseras con Reposabrazos tubulares	min. 37 max 45	min. 39 max 47	min. 40 max 48	min. 41 max 49
	min. 36 max 49	min. 38 max 51	min. 39 max 52	min. 40 max 53
	min. 37 max 46	min. 39 max 48	min. 40 max 50	min. 41 max 51
 DYNAMIC 2.0	min. 36 max 49	min. 38 max 51	min. 39 max 52	min. 40 max 53

3	Reposapiés opcional	Distancia reposapiés		
		Ángulo del chasis 110°	Ángulo del chasis 120°	Ángulo del chasis 95°
Reposapiés de plástico		min. 27	min. 27	min. 27
Reposapiés completo- abatible		min. 24	min. 26	min. 24
Reposapiés completo- abatible, con sistema rotativo multifunción.		min. 19	min. 21	min. 19
Reposapiés completo- abatible de aluminio		min. 24	min. 26	min. 24
Reposapiés completo de fibra de carbono		min. 24	min. 26	min. 24
Calculadas en ajustes ideales y con reposapiés en la posición interna.				
<b>IMPORTANTE! Desde el reposapiés hasta el suelo min.4cm (Min. Altura delantera = DP+4 cm)</b>				

4	Ruedas traseras	
Modelo	Características	
22" Ultra-light Standard Progeo	(no disponible en color antracita)	
24" ultra-light Standard Progeo	(disponible para todos colores)	
24" ULTRA-LIGHT PROGEO KEY SPORT	(carrete en color plata, aro en color negro y 16 radios)	
24" ultra-light "Spinergy LX"	(carrete en color plata, aro en color negro y 12 radios)	
24" Ultra-light "Spinergy LXL"	(carrete y aro en color negro, 18 radios blanco) - (carrete, aro y 18 radios negro)	
24" ultra-light "Spinergy aro Flex"	(carrete en color plata, aro en color negro y 12 radios) - (aro integrado de aluminio/goma - cubierta reducible hasta 3 cm. - todos goma)	
24" off-road	(color negro) - (Aro de aluminio - cubierta Off-road)	
25" Ultra-light "spinergy LX"	(carrete en color plata, aro en color negro y 12 radios)	
25" Ultra-light "Spinergy LXL"	(carrete y aro en color negro, 18 radios blanco)	
26" Progeo-STD!	(color negro)	
26" Ultra-light "Spinergy LX"	(carreta en color plata, aro en color negro y 18 radios)	

Silla : Progeo EXELLE VARIO - Rev. 2024.1